

**Proiettore mobile Dell™
(M900HD)
Guida all'uso**



Note, richiami all'Attenzione e Avvisi



NOTA: La dicitura NOTA indica informazioni importanti che contribuiscono a migliorare l'utilizzo del proiettore.



ATTENZIONE: Un richiamo all'ATTENZIONE indica potenziali danni all'hardware o la perdita dei dati se non sono seguite le istruzioni.



AVVISO: Un avviso all'AVVISO segnala il potenziale di danni alle proprietà, di lesioni personali o di morte.

Le informazioni contenute nel presente documento sono soggette a modifiche senza preavviso.

© 2013 Dell Inc. Tutti i diritti riservati.

È severamente vietata la riproduzione di questi materiali, con qualsiasi strumento, senza l'autorizzazione scritta di Dell Inc.

Marchi utilizzati in questo testo: Dell ed il logo DELL sono marchi della Dell Inc.; DLP ed il logo DLP e DLP BrilliantColor sono marchi della TEXAS INSTRUMENTS INCORPORATED; Microsoft e Windows sono marchi o marchi registrati della Microsoft Corporation negli Stati Uniti e/o in altri Paesi.

Wi-Fi® è un marchio registrato di Wireless Ethernet Compatibility Alliance, Inc.

Altri marchi di fabbrica e nomi commerciali possono essere utilizzati in questo documento sia in riferimento alle aziende che rivendicano il marchio e i nomi sia in riferimento ai prodotti stessi. Dell Inc. nega qualsiasi partecipazione di proprietà relativa a marchi di fabbrica e nomi commerciali diversi da quelli di sua proprietà.

Modello: Proiettore mobile Dell (M900HD)

Luglio 2013 Rev. A00

Contenuti

1	Descrizione del proiettore Dell	4
	Informazioni sul proiettore	5
2	Collegamento del proiettore	7
	Collegamento al computer	8
	Connessione a smartphone o tablet tramite Wi-Fi	10
	Collegamento a un lettore DVD	11
	Connessione a Multimedia	12
3	Uso del proiettore	14
	Accensione del proiettore	14
	Spegnimento del proiettore	14
	Regolazione dell'immagine proiettata	15
	Regolazione della messa a fuoco del proiettore	16
	Regolazione delle dimensioni dell'immagine	17
	Uso del pannello di controllo	19
	Utilizzo del telecomando	21
	Inserimento delle batterie del telecomando	23
	Portata operativa del telecomando	24
	Utilizzo dell'OSD	25
	Presentazione multimediale	36
	Installazione di Intel® Wireless Display (WiDi)	45
	Installazione di Wi-Fi Display	49
	Gestione del proiettore usando la Gestione web	60
	Creare Application Token	71
4	Risoluzione dei problemi del proiettore	72
	Segnali guida	76
5	Specifiche tecniche	77
6	Contattare Dell	81
7	Appendice: Glossario	82

1

Descrizione del proiettore Dell

Il proiettore viene fornito con gli elementi indicati di seguito. Assicurarsi che la fornitura sia completa e rivolgersi a Dell™ se manca qualcosa.

Contenuto della confezione

Cavo di alimentazione

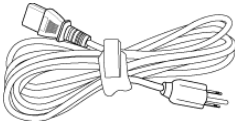

Cavo USB 1,2 m (da USB-A a USB-A)

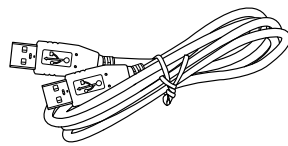

Telecomando



Custodia

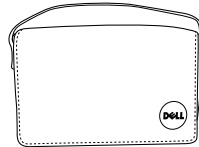

CD Guida all'uso e documentazione

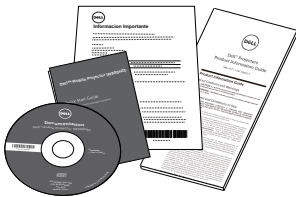

Copertura manicotto

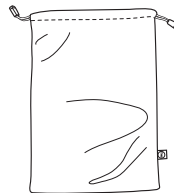

Informazioni sul proiettore

Veduta superiore

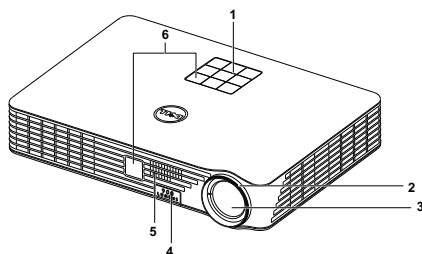

Veduta inferiore

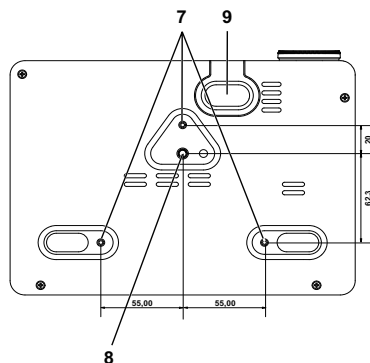

- | | |
|---|---|
| 1 | Pannello di controllo |
| 2 | Ghiera di messa a fuoco |
| 3 | Obiettivo |
| 4 | Pulsante di elevazione per regolazione altezza |
| 5 | Diffusore da 3 W |
| 6 | Ricevitori infrarossi |
| 7 | Fori per montaggio a soffitto: Foro per viti M3 x 6,5 mm di profondità.
Coppia raccomandata <15 kgf-cm |
| 8 | Foro di aggancio treppiede: dado di inserimento 1/4"*20 UNC |
| 9 | Piedino di elevazione |

⚠ ATTENZIONE: Istruzioni per la sicurezza

- 1 Non usare il proiettore accanto ad apparecchi che generano molto calore.
- 2 Non usare il proiettore in aree dove è presente molta polvere. La polvere può provocare guasti al sistema ed il proiettore si spegnerà automaticamente.
- 3 Accertarsi che il proiettore sia montato in un'area ben ventilata.
- 4 Non bloccare le prese d'aria e le aperture del proiettore.
- 5 Accertarsi che il proiettore operi a temperatura ambiente (fra 5 °C e 35 °C).

- 6 Non toccare la presa di ventilazione in quanto potrebbe essere estremamente calda all'accensione del proiettore o subito dopo averlo spento.
- 7 Non guardare l'obiettivo con il proiettore acceso per evitare lesioni agli occhi.
- 8 Non posizionare alcun oggetto in prossimità o davanti al proiettore e non coprire l'obiettivo quando il proiettore è acceso in quanto il calore potrebbe fondere o bruciare l'oggetto.
- 9 Non usare l'alcol per pulire l'obiettivo.
- 10 Non usare il proiettore wireless vicino a persone con pacemaker cardiaco.
- 11 Non usare il proiettore wireless vicino ad attrezzature mediche.
- 12 Non usare il proiettore wireless vicino a forni microonde.



NOTA:

- Non tentare di montare il proiettore al soffitto da soli. L'installazione deve essere eseguita da un tecnico qualificato.
- Kit consigliato per il montaggio a soffitto del proiettore (P/N: C3505). Per altre informazioni fare riferimento al sito del supporto Dell all'indirizzo: dell.com/support.
- Fare riferimento alle Informazioni sulla sicurezza, in dotazione al proiettore, per altre informazioni.
- Il proiettore M900HD può essere usato solo in interni.

2

Collegamento del proiettore

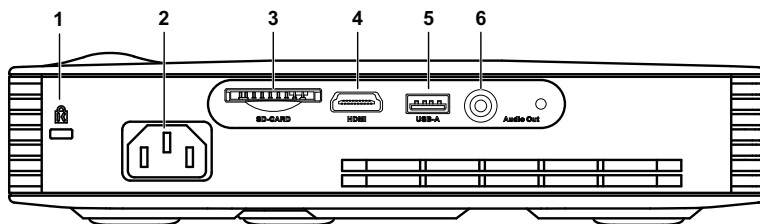

1	Fessura di sicurezza per cavi	4	Connettore HDMI
2	Connettore d'alimentazione	5	Connettore USB A per visualizzazione USB, riproduzione multimediale (video/musica/foto/Office Viewer), accesso all'archivio di memoria USB (chiavetta USB/memoria interna) e aggiornamento del firmware del proiettore.
3	Alloggio scheda SD per la riproduzione multimediale (video/musica/foto/Office Viewer).	6	Connettore uscita audio

⚠ ATTENZIONE: Attenersi alle istruzioni per la sicurezza prima di iniziare una qualsiasi delle procedure di questa sezione, come descritto a pagina 5.

Collegamento al computer

Collegamento ad un computer mediante cavo USB

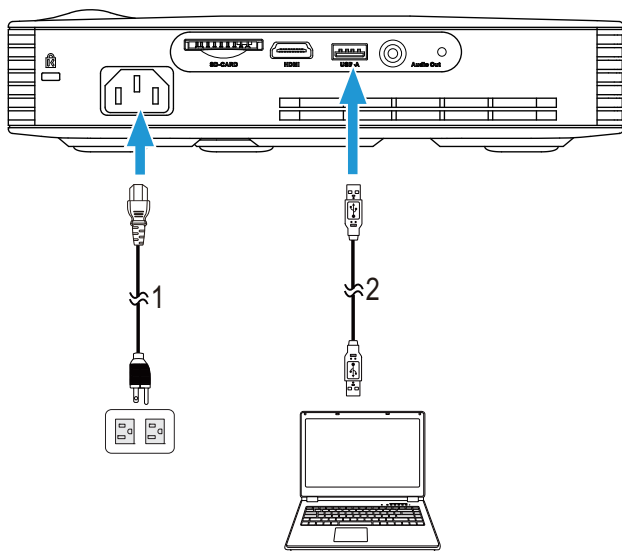

- 1 Cavo d'alimentazione
- 2 Cavo da USB-A a USB-A

NOTA: Plug and Play. Un solo cavo USB (tipo A-A) è fornito in dotazione al proiettore. Un cavo USB (tipo A-A) supplementare può essere acquistato sul sito Dell all'indirizzo www.dell.com.

Connessione di un computer tramite Intel® WiDi o Wi-Fi

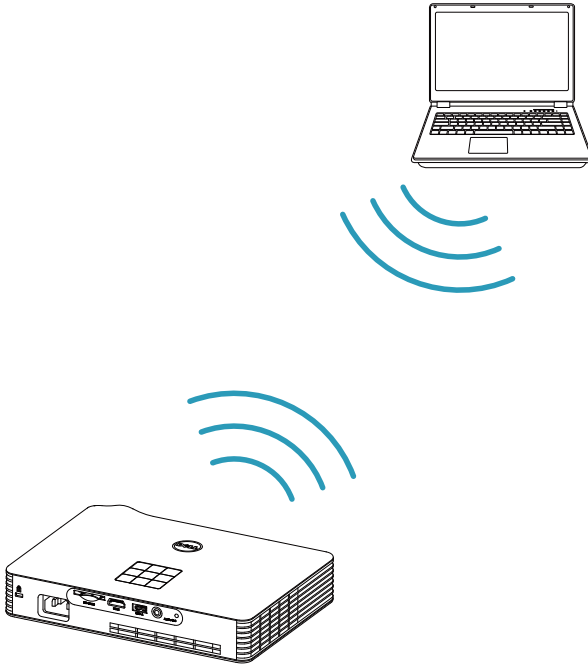

NOTA: Il computer deve essere attrezzato con un connettore wireless e configurato in modo appropriato per rilevare un'altra connessione wireless. Fare riferimento alla documentazione del computer per informazioni su come configurare una connessione wireless.

NOTA: Per connettere un computer tramite Intel® WiDi, il computer deve essere compatibile Intel® WiDi.

Connessione a smartphone o tablet tramite Wi-Fi

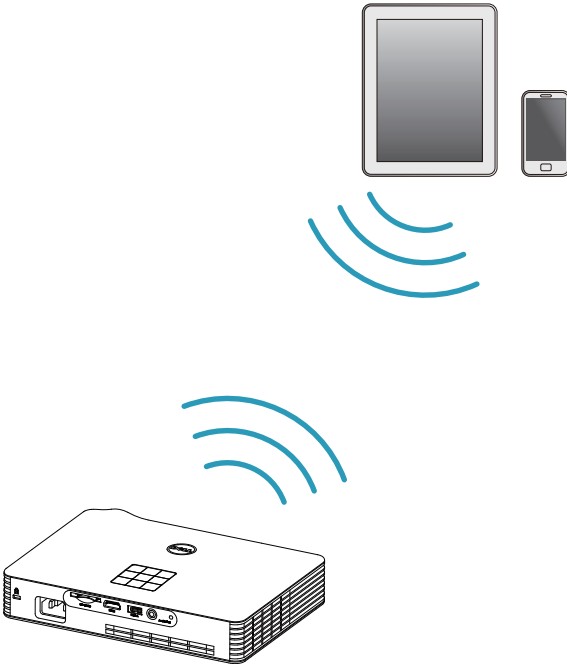

NOTA: Dell M900HD supporta le funzioni MobiShow e WiFi-Doc. Si tratta di applicazioni che trasmettono in modo wireless il contenuto supportato da dispositivi Android o iOS. Dopo aver installato e avviato l'applicazione sul dispositivo mobile, abilitare Wi-Fi sul dispositivo mobile e connettersi alla rete del proiettore, Dell M900HD. Per ulteriori informazioni, andare sul sito di assistenza Dell all'indirizzo dell.com/support.

I file supportati sono:

MobiShow	Formato foto	Formato PtG
	JPEG/JPG	PtG2
WiFi-Doc	Formato documento	Formato immagine
	MS Word/Excel/PowerPoint/PDF/Text	JPEG/JPG

Collegamento a un lettore DVD

Collegamento del lettore DVD usando il cavo HDMI

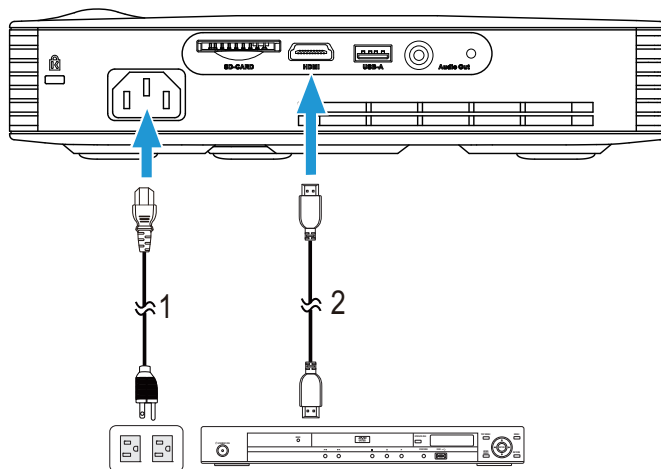

1 Cavo d'alimentazione

2 Cavo HDMI



NOTA: Il cavo HDMI non viene consegnato con il proiettore. Sul sito Dell, all'indirizzo www.dell.com, si può acquistare il cavo HDMI.

Connessione a Multimedia

Collegamento ai dispositivi multimediali usando un disco flash USB

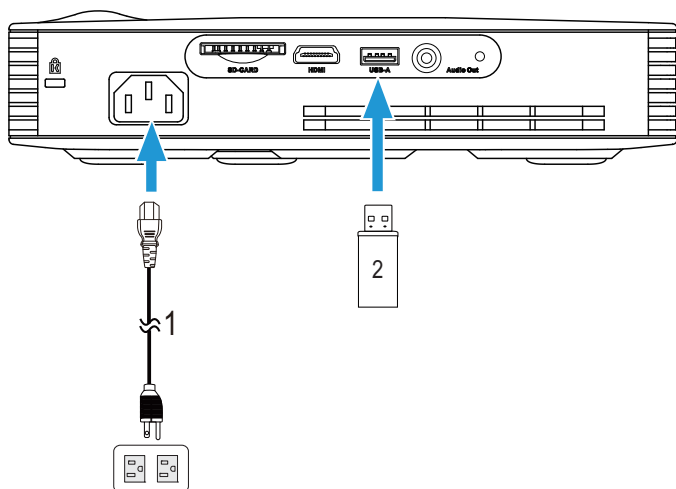

- 1 Cavo d'alimentazione
- 2 Disco flash USB



NOTA: Il disco flash USB non è fornito in dotazione con il proiettore.

Connessione a Multimedia tramite scheda SD

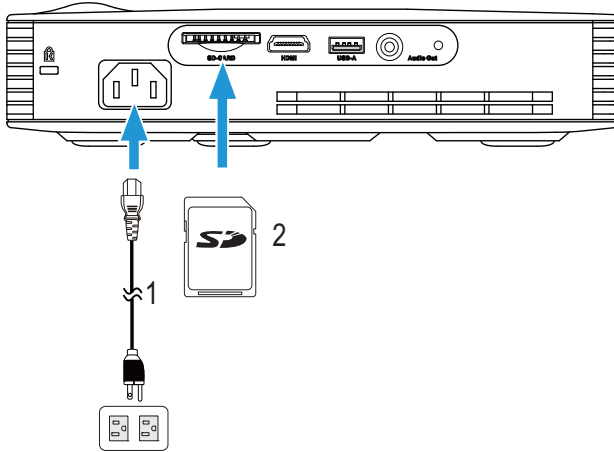

-
- 1 Cavo d'alimentazione
 - 2 Scheda SD
-



NOTA: La scheda SD non viene consegnata con il proiettore.

3

Uso del proiettore

Accensione del proiettore



NOTA: Accendere il proiettore prima di accendere l'origine (computer, lettore DVD, ecc.). La spia di colore bianco sul pulsante di accensione lampeggia finché lo stesso non viene premuto.

- 1 Collegare il cavo d'alimentazione e gli appropriati cavi segnale al proiettore. Per informazioni sul collegamento del proiettore, consultare "Collegamento del proiettore" a pagina 7.
- 2 Premere il tasto **Alimentazione** (fare riferimento a "Uso del pannello di controllo" a pagina 19 per trovare il tasto **Alimentazione**).
- 3 Accendere l'origine video (computer, lettore DVD, ecc.).
- 4 Collegare l'origine al proiettore con il cavo appropriato. Per le istruzioni su come effettuare il collegamenti dell'origine al proiettore, consultare "Collegamento del proiettore" a pagina 7.
- 5 Per impostazione predefinita l'origine del proiettore è impostata su Intel® WiDi. Se necessario, modificare l'origine dell'ingresso del proiettore.
- 6 Se al proiettore sono collegate più origini, premere il tasto Origine del telecomando o del pannello di controllo per selezionare l'origine voluta. Fare riferimento a "Uso del pannello di controllo" a pagina 19 e "Utilizzo del telecomando" a pagina 21 per trovare il tasto Origine.

Spegnimento del proiettore



ATTENZIONE: Scollegare il proiettore dalla corrente dopo averlo spento eseguendo correttamente i seguenti passaggi.

- 1 Premere il tasto **Alimentazione**. Attenersi alle istruzioni mostrate su schermo per spegnere in modo appropriato il proiettore.



NOTA: Sullo schermo appare il messaggio "**Premere il tasto Alimentazione per spegnere il proiettore**". Il messaggio scompare dopo 5 secondi, oppure si può premere il tasto Menu per cancellarlo.

- 2 Premere nuovamente il tasto **Alimentazione**. Le ventole di raffreddamento continuano a funzionare per 120 secondi.
- 3 Per spegnere rapidamente il proiettore, tenere premuto per 1 secondo il tasto Alimentazione mentre le ventole di raffreddamento del proiettore sono ancora in funzione.

 **NOTA:** Prima di riaccendere il proiettore, attendere 60 secondi per consentire alla temperatura interna di stabilizzarsi.

4 Scollegare il cavo di alimentazione dalla presa elettrica e dal proiettore.

Regolazione dell'immagine proiettata

Regolazione dell'altezza del proiettore

1 Premere il tasto **Elevatore**.

2 Sollevare il proiettore fino all'angolo di proiezione desiderato, quindi lasciare il tasto per bloccare il piedino di elevazione in posizione.

Ridurre l'altezza del proiettore

1 Premere il tasto **Elevatore**.

2 Abbassare il proiettore, quindi lasciare il tasto per bloccare il piedino di elevazione in posizione.

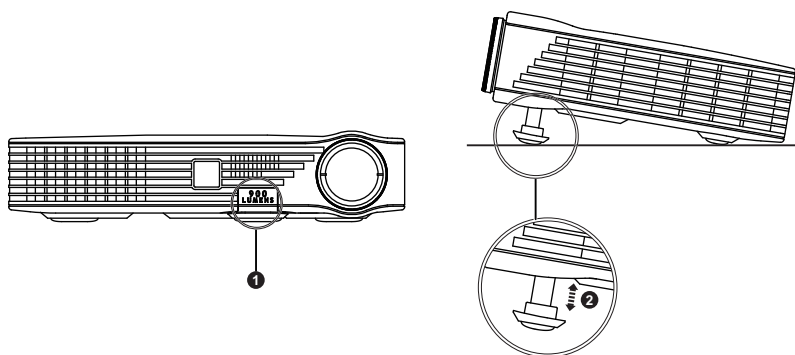

1 Tasto di elevazione

2 Piedino di elevazione (angolo di inclinazione: da 0 a 9,6 gradi)

Regolazione della messa a fuoco del proiettore

⚠ ATTENZIONE: Per evitare di danneggiare il proiettore, assicurarsi che il piedino di elevazione sia completamente sollevato prima di spostare il proiettore o di metterlo nella sua custodia protettiva.

1 Ruotare la ghiera di messa a fuoco fin quando l'immagine non è chiara. Il proiettore può essere messo a fuoco su distanze da 91 cm fino a 240 cm.

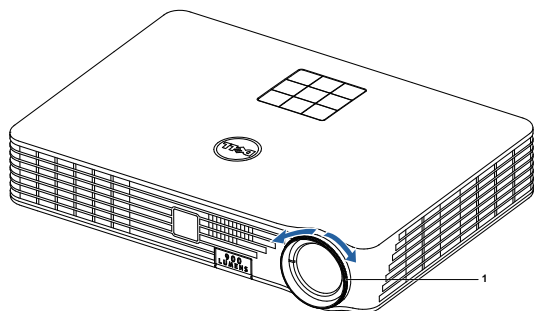

1 Ghiera di messa a fuoco

Regolazione delle dimensioni dell'immagine

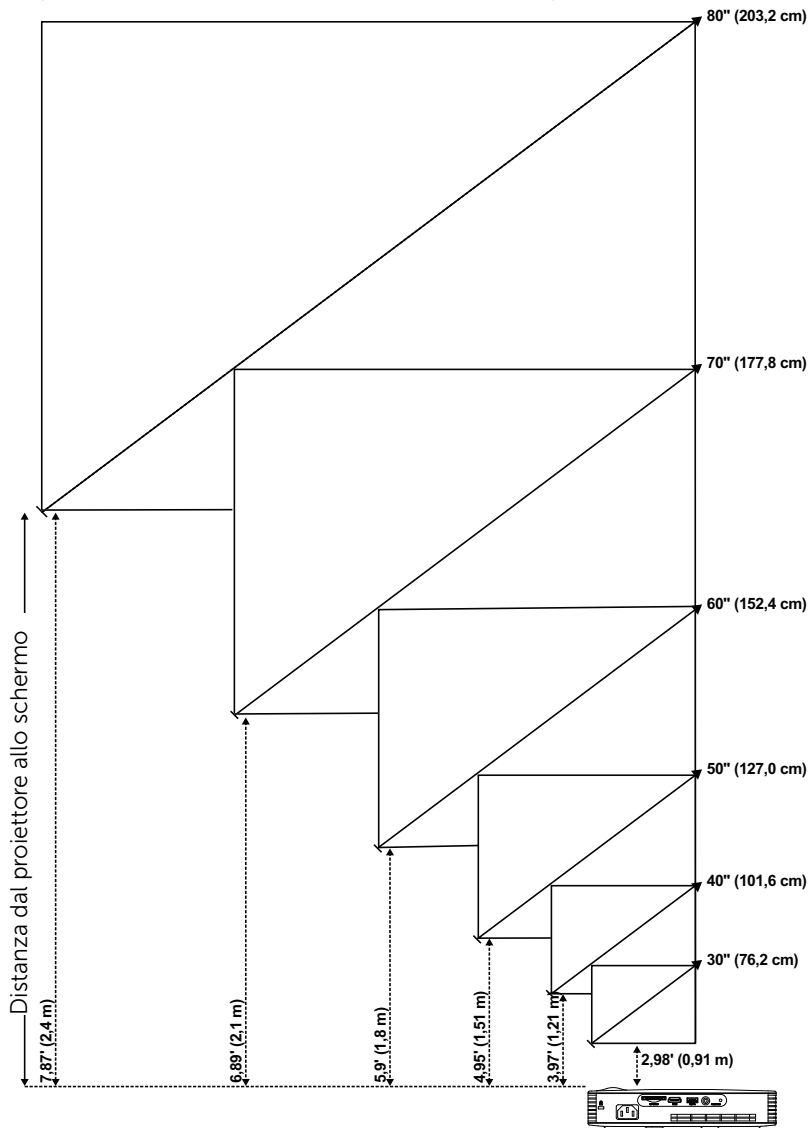

Distanza desiderata (m) <A>	Dimensioni schermo		Parte superiore
	Diagonale (pollici) 	L (cm) x H (cm)	Dalla base alla sommità dell'immagine (cm) <C>
0,91	30	65 x 41	43
1,21	40	86 x 54	57
1,51	50	108 x 67	71
1,8	60	129 x 80	84
2,1	70	150 x 94	98
2,4	80	171 x 107	113

* Questo grafico viene fornito solo a titolo di riferimento per l'utente.



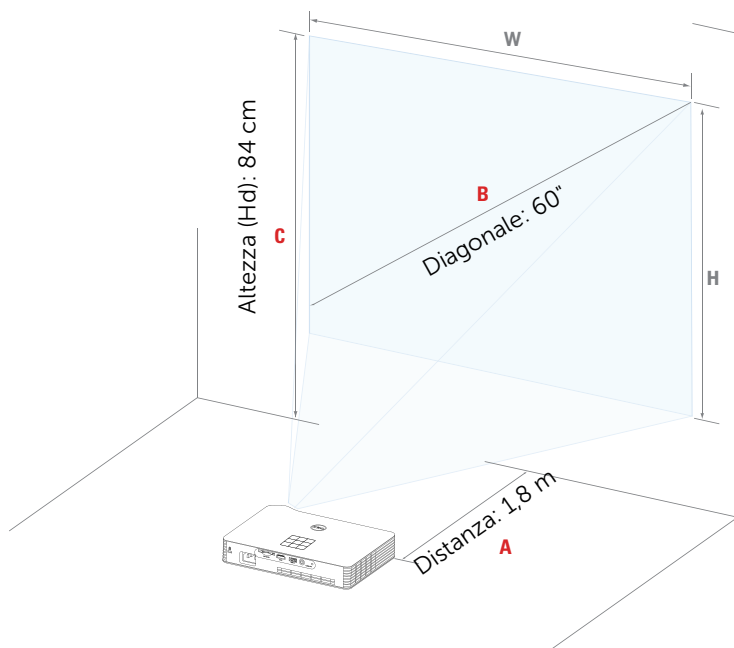

* Compensazione: 105±5%

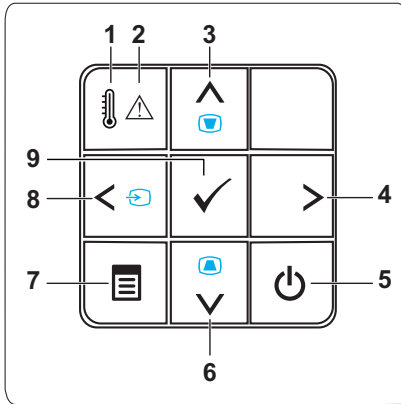

Uso del pannello di controllo







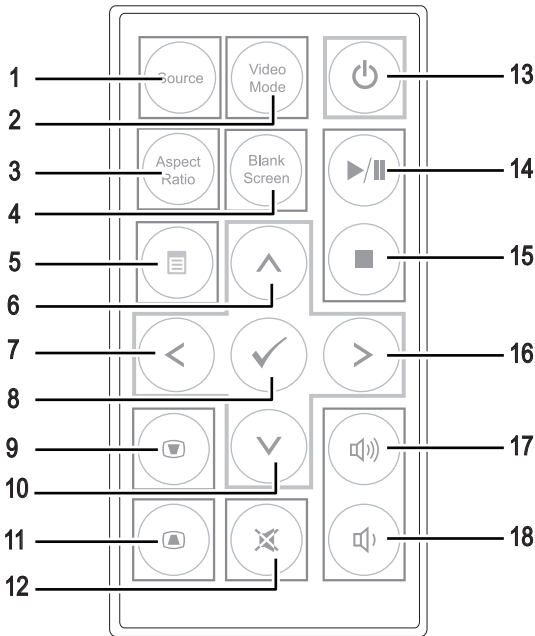

1 LED TEMP	<p>Se l'indicatore giallo TEMP è acceso o lampeggiante, potrebbe essersi verificato uno dei seguenti problemi:</p> <ul style="list-style-type: none"> • Temperatura interna del proiettore eccessivamente elevata <p>Fare riferimento alla sezione "Risoluzione dei problemi del proiettore" a pagina 72 e "Segnali guida" a pagina 76 per altre informazioni.</p>
2 LED errore	<p>Il LED errore lampeggia in giallo, uno dei LED RGB è guasto. Il proiettore si spegne automaticamente.</p>
3 Su  / Regolazione distorsione	<p>Premere per spostarsi all'interno delle voci del menu OSD (visualizzazione su schermo).</p> <p>Premere per regolare la distorsione dell'immagine causata dall'inclinazione del proiettore (+/-40 gradi).</p>
4 Destra 	<p>Premere per spostarsi all'interno delle voci del menu OSD (visualizzazione su schermo).</p>
5 Alimentazione	<p>Accende o spegne il proiettore. Fare riferimento alla sezione "Accensione del proiettore" a pagina 14 e "Spegnimento del proiettore" a pagina 14 per altre informazioni.</p>

6	Tasto Giù  / Regolazione distorsione	Premere per spostarsi all'interno delle voci del menu OSD (visualizzazione su schermo). Premere per regolare la distorsione dell'immagine causata dall'inclinazione del proiettore (+/-40 gradi).
7	Menu 	Premere per attivare l'OSD. Utilizzare i tasti direzionali e il tasto Menu per spostarsi all'interno dell'OSD.
8	Sinistra  / Origine	Premere per spostarsi all'interno delle voci del menu OSD (visualizzazione su schermo). Quando al proiettore sono collegate più sorgenti, premere questo tasto per scorrere tra le sorgenti Intel® WiDi, W-iFi, DoUSB, HDMI, USB, SD e memoria interna.
9	Enter 	Premere per confermare la voce selezionata.

Utilizzo del telecomando



1	Source	Premere per passare tra sorgente RGB analogica, composita e HDMI.
2	Video Mode	<p>Il proiettore è dotato di configurazioni preimpostate ottimizzate per la visualizzazione di dati (slide di presentazione) o video (filmati, giochi, ecc.).</p> <p>Premere il tasto Video Mode per passare fra Modalità Presentazione, Modalità Luminoso, Modalità Film, sRGB o Modalità personale.</p> <p>Premendo una volta il tasto Video Mode sarà mostrata la modalità video corrente. Premendo di nuovo il tasto Mod. Video si passerà fra le modalità.</p>
3	Aspect ratio	Premere per modificare le proporzioni dell'immagine visualizzata.

4	Blank screen	Premere per nascondere/visualizzare l'immagine.
5	Menu	Premere per attivare l'OSD.
6	Su 	Premere per spostarsi all'interno delle voci del menu OSD (visualizzazione su schermo).
7	Sinistra 	Premere per spostarsi all'interno delle voci del menu OSD (visualizzazione su schermo).
8	Invio	Premere per confermare la selezione effettuata.
9	Regolazione della distorsione trapezoidale (keystone)	Premere per regolare la distorsione dell'immagine causata dall'inclinazione del proiettore (+/-40 gradi).
10	Giù 	Premere per spostarsi all'interno delle voci del menu OSD (visualizzazione su schermo).
11	Regolazione della distorsione trapezoidale (keystone)	Premere per regolare la distorsione dell'immagine causata dall'inclinazione del proiettore (+/-40 gradi).
12	Mute	Premere per azzerare/ripristinare il volume dell'altoparlante del proiettore.
13	Alimentazione	Accende/spegne il proiettore. Fare riferimento alla sezione "Accensione del proiettore" a pagina 14 e "Spegnimento del proiettore" a pagina 14 per altre informazioni.
14	Play/Pausa 	Premere per riprodurre/mettere in pausa il file multimediale.
15	Stop 	Premere per arrestare la riproduzione del file multimediale.
16	Destra 	Premere per spostarsi all'interno delle voci del menu OSD (visualizzazione su schermo).
17	Volume su	Premere per alzare il volume.
18	Volume giù	Premere per abbassare il volume.

Inserimento delle batterie del telecomando

- 1 Estrarre il portabatteria premendo il rilascio laterale saldamente e tirandolo.

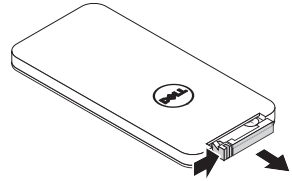

- 2 Inserire una batteria a bottone CR2025 e allineare correttamente la polarità in base ai contrassegni sul portabatteria.

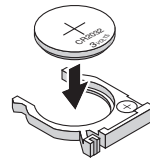

-  **NOTA:** Quando il telecomando viene usato per la prima volta, c'è una pellicola di plastica tra la batteria e il suo contatto. Togliercia.

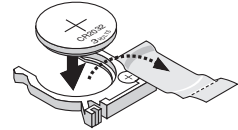

- 3 Rimettere a posto il portabatteria.

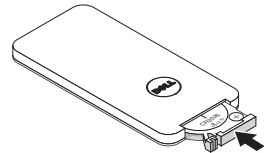

Portata operativa del telecomando

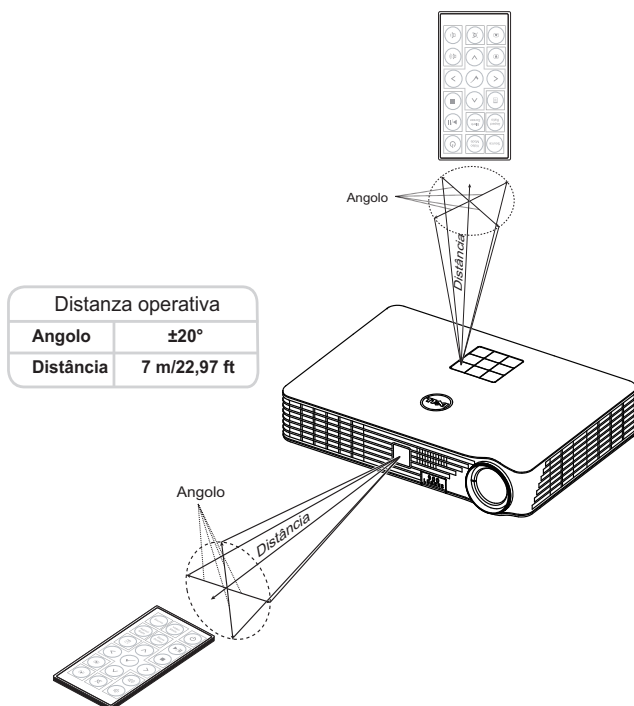

NOTA: La distanza operativa attuale potrebbe differire leggermente da quella dell'illustrazione. La batteria scarica impedisce inoltre al telecomando di azionare correttamente il proiettore.

Utilizzo dell'OSD

- Il proiettore dispone di un menu OSD multilingue che può essere visualizzato con o senza la presenza di un'origine di ingresso.
- Premere il tasto Menu del pannello di controllo o del telecomando per accedere al menu principale.
- Per selezionare una opzione, premere il tasto \uparrow o \downarrow del pannello di controllo del proiettore o del telecomando.
- Usare i tasti \leftarrow o \rightarrow sul pannello di controllo o sul telecomando per regolare le impostazioni.
- Per uscire dal menu OSD, premere direttamente il tasto **Menu** del pannello di controllo o del telecomando.

ORIGINE IN INGRESSO

Il menu Origine d'input permette di selezionare l'origine dell'ingresso del proiettore.



INTEL® WiDi—Premere \checkmark per accedere alla schermata Guida Intel® WiDi del proiettore (predefinita).

Wi-Fi—Premere \checkmark per accedere alla schermata Wireless Guide (Guida Wireless) del proiettore.

DoUSB—Permette di visualizzare lo schermo del proiettore sul computer/notebook usando il cavo USB.



NOTA: Se non è possibile visualizzare DoUSB, consultare "Risoluzione dei problemi" a pagina 72.

HDMI—Premere \checkmark per rilevare il segnale HDMI.

USB—Consente di riprodurre le foto, i file musicali o i file video dalla propria chiavetta USB. Fare riferimento a "Presentazione multimediale" a pagina 36.

SD—Consente di riprodurre le foto, i file musicali o i file video dalla propria scheda SD. Fare riferimento a "Presentazione multimediale" a pagina 36.

MEMORIA INTERNA—Consente di riprodurre le foto, i file musicali o i file video dalla memoria interna del proiettore. Fare riferimento a "Presentazione multimediale" a pagina 36.

NOTA:

MODALITÀ D'ARCHIVIAZIONE—È inoltre possibile collegare il cavo USB della memoria interna per eseguire la copia, l'eliminazione, lo spostamento e altre istruzioni dal computer alla memoria interna del proiettore e alla scheda SD.

Quando vengono collegati il proiettore e il computer mediante il cavo USB, verrà visualizzato il messaggio USB collegato e sarà possibile selezionare **DoUSB** o **Modalità d'archiviazione**.

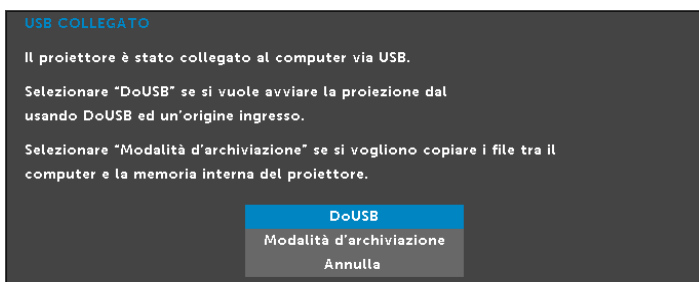

MOD. VIDEO

Il menu Mod. video permette di ottimizzare l'immagine visualizzata. Le opzioni sono: **Presentazione**, **Luminoso**, **Film**, **sRGB** (garantisce una rappresentazione del colore più precisa) e **Pers** (eseguire le impostazioni preferite).



VOLUME

Il menu Volume permette di regolare le impostazioni del volume del proiettore.

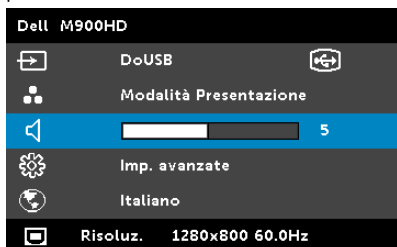

VOLUME—Premere ◀ per abbassare il volume e ▶ per aumentarlo.

IMPOSTAZIONI AVANZATE

Il menu Impostazioni avanzate permette di modificare le impostazioni di **Immagine**, **Visualizza**, **Proiettore**, **Menu**, **Alimentazione** e **Informazioni**.

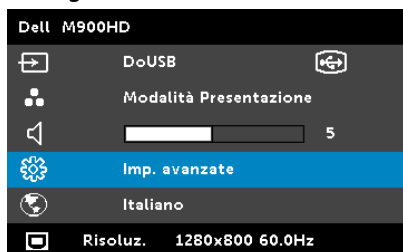

IMP. IMMAGINE—Selezionare e premere ✓ per attivare le impostazioni immagine. Il menu Imp. immagine fornisce le seguenti opzioni:

Imp. avanzate		Dell M900HD
Imp. immagine	Luminosità	▶ 50
Imp. visualizz.	Contrasto	▶ 50
Imp. proiettore	Temperatura colore	▶ Medio
Impostazioni menu	Intensità bianco	▶ 10
Impostazioni alimentazione		
Info proiettore		

Risoluz. 1280x800 60.0Hz

LUMINOSITÀ—Premere ▲ e ▼ per regolare la luminosità dell'immagine.

CONTRASTO—Premere \uparrow e \downarrow per regolare il contrasto dello schermo.

TEMPERATURA COLORE—Consente di regolare la temperatura colore. La schermata appare più fredda a temperature colore più alte e più calda a temperature più basse.

INTENSITÀ BIANCO—Premere \downarrow ed usare \uparrow e \downarrow per visualizzare l'intensità del bianco.



NOTA: Se si regolano le impostazioni di **Luminosità**, **Contrasto**, **Temperatura colore** e **Intensità bianco**, il proiettore passa automaticamente alla modalità Pers.

IMP. VISUALIZZ.—Selezionare e premere \downarrow per attivare le impostazioni immagine. Il menu Imp. immagine fornisce le seguenti opzioni:

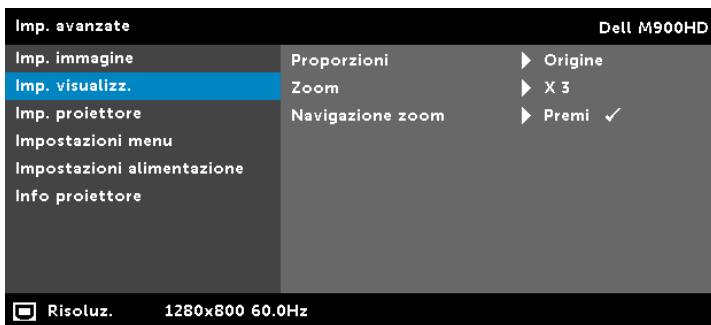

PROPORZIONI—Permette di selezionare le proporzioni per regolare come appare l'immagine. Le opzioni sono: Origine, 16:10 e 4:3.

- Origine — Selezionare Origine per mantenere le proporzioni dell'immagine del proiettore in base all'origine dell'ingresso.
- 16:10 — L'origine dell'ingresso è proporzionata per adattarsi alla larghezza dello schermo e proiettare un'immagine 16:10.
- 4:3 — L'origine dell'ingresso scala per adattarsi allo schermo proietta un'immagine 4:3.

ZOOM—Premere \uparrow e \downarrow per ingrandire e visualizzare l'immagine.



NAVIGAZIONE ZOOM—Premere \downarrow per attivare il menu **Navigazione zoom**.

Usare \leftarrow \rightarrow \uparrow \downarrow per navigare nello schermo di proiezione.

IMP. PROIETTORE—Selezionare e premere  per attivare le impostazioni del proiettore. Il menu Imp. proiettore fornisce le seguenti opzioni:

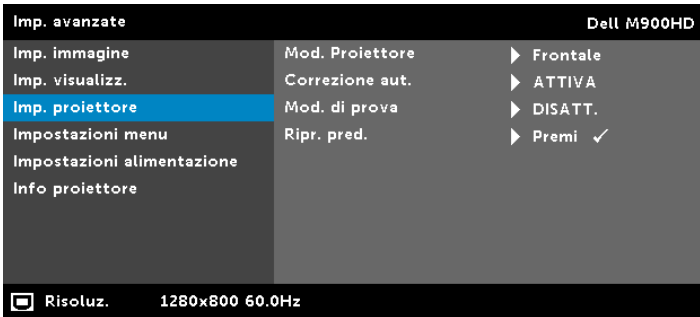





MOD. PROIETTORE—consente di selezionare la modalità del proiettore, in base a come è montato l'apparecchio.

- Proiezione posteriore-scrivania — Il proiettore inverte l'immagine in modo che sia possibile proiettarla da dietro uno schermo traslucido.
- Proiezione posteriore- Installazione su soffitto — Il proiettore inverte e capovolge l'immagine sottosopra. È possibile proiettare le immagini da dietro uno schermo traslucido utilizzando una proiezione con montatura dall'alto.
- Proiezione frontale-tavolo — Questa è l'impostazione predefinita.
- Proiezione frontale- Installazione su soffitto — Il proiettore inverte l'immagine sottosopra per la proiezione da soffitto.

CORREZIONE AUT.—Selezionare **Attiva** per regolare automaticamente la distorsione dell'immagine provocata dall'inclinazione del proiettore.

MOD. DI PROVA—Mod. di prova viene utilizzato per testare messa a fuoco e risoluzione.

La funzione **Mod. di prova** può essere abilitata o disabilitata selezionando **Disatt., 1 o 2**. Si può anche invocare il **Mod. di prova 1** tenendo premuti per 2 secondi simultaneamente i tasti  e  del pannello di controllo. Si può anche invocare il Modello di prova 2 tenendo premuti per 2 secondi simultaneamente i tasti  e  del pannello di controllo.

Mod. di prova 1:

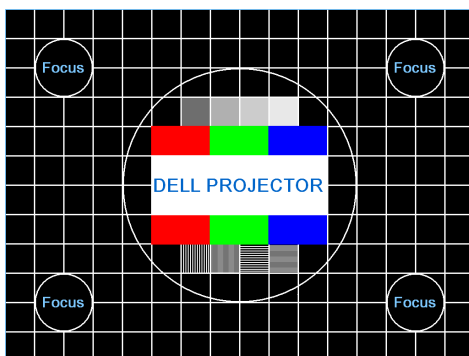

Mod. di prova 2:

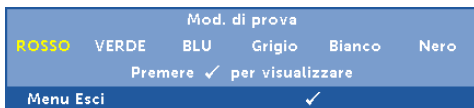

RIPR. PRED.—Selezionare Conferma e premere  per ripristinare tutte le impostazioni sui valori predefiniti. Appare il seguente messaggio d'avviso:

Ripristino delle impostazioni predefinite

Le voci ripristinate includono le impostazioni sia delle origini PC, sia delle origini Video.

IMPOSTAZIONI MENU—Selezionare e premere  per attivare le impostazioni del menu. Impostazioni menu è costituito dalle seguenti opzioni:

Imp. avanzate		Dell M900HD	
Imp. immagine	Posiz. Menu	▶	Centro
Imp. visualizz.	Timeout menu	▶	120 secondi
Imp. proiettore	Trasparenza menu	▶	0
Impostazioni menu	Blocco Menu	▶	DISATT.
Impostazioni alimentazione	Password	▶	Disattiva
Info proiettore	Cambia password	▶	Premi ✓

Risoluz. 1280x800 60.0Hz

POSIZ. MENU—Consente di modificare la posizione dell'OSD sullo schermo.

TIMEOUT MENU—Consente di regolare l'ora per un timeout OSD. Come impostazione predefinita, l'OSD scompare dopo 20 secondi di inattività.

TRASPARENZA MENU—Selezionare per modificare il livello di trasparenza dello sfondo dell'OSD.

BLOCCO MENU—Selezionare **Attiva** per abilitare il Blocco Menu e nascondere il menu OSD. Selezionare **Disatt.** per disabilitare il Blocco Menu. Se si desidera disabilitare la funzione Blocco Menu e far scomparire l'OSD, premere il tasto Menu sul pannello di controllo o sul telecomando per 15 secondi, quindi disabilitare la funzione.

PASSWORD—Quando la protezione tramite password è abilitata, viene visualizzata una schermata per la protezione con password che richiede di immettere una password al momento dell'inserimento del cavo di alimentazione nella presa elettrica e l'apparecchio viene acceso per la prima volta. Per impostazione predefinita, questa funzione è disabilitata. Per attivare questa funzione, selezionare **Abilita**. Se la password è preimpostata, digitare prima la password, quindi selezionare la funzione. Questa funzione di protezione tramite password verrà attivata la volta successiva che verrà acceso il proiettore. Se si abilita questa funzione, sarà richiesto di inserire la password del proiettore subito dopo l'accensione:

1 Richiesta di prima immissione della password:

- a Andare a **Impostazioni menu**, premere  e poi selezionare **Password** per abilitare le impostazioni password.

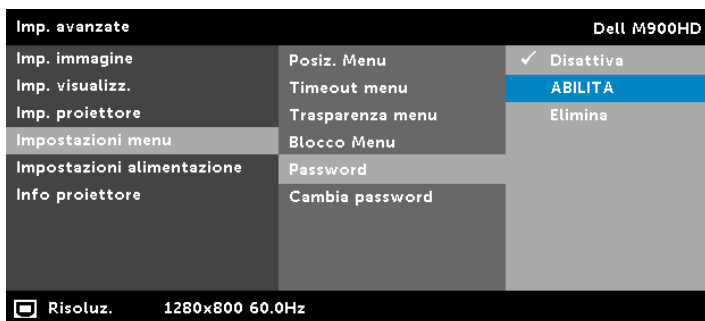

- b Abilitando la funzione Password apparirà una schermata di modifica. Nella schermata inserire un numero di 4 cifre e poi premere .



- c Per confermare, immettere di nuovo la password.
- d Se la verifica della password ha esito positivo, è possibile riprendere ad accedere alle funzioni del proiettore e alle relative utilità.
- 2 Se la password inserita non è corretta, si avranno altre due possibilità di inserimento. Dopo tre tentativi non validi il proiettore si spegnerà automaticamente.
-  **NOTA:** Se si dimentica la password, contattare DELL o personale di assistenza qualificato.
- 3 Per disabilitare la funzione password, selezionare l'opzione **Disattiva** per chiudere la funzione.
- 4 Selezionare l'opzione **Elimina** per eliminare la password.

CAMBIA PASSWORD—Inserire la password originale. Poi, inserire una nuova password ed inserirla di nuovo per confermarla.

Inserire la password originale.

Password (4 caratteri):

A	B	C	D	E	F	G	H	I	J
K	L	M	N	O	P	Q	R	S	T
U	V	W	X	Y	Z	0	1	2	3
4	5	6	7	8	9	←	Invio	Esci	

Seleziona Conferma

PPID CN-0CB9JN-50081-31B-0001

Digitare la nuova password

Password (4 caratteri):

A	B	C	D	E	F	G	H	I	J
K	L	M	N	O	P	Q	R	S	T
U	V	W	X	Y	Z	0	1	2	3
4	5	6	7	8	9	←	Invio	Esci	

Seleziona Conferma

PPID CN-0CB9JN-50081-31B-0001

Inserire di nuovo nuova passw.

Password (4 caratteri):

A	B	C	D	E	F	G	H	I	J
K	L	M	N	O	P	Q	R	S	T
U	V	W	X	Y	Z	0	1	2	3
4	5	6	7	8	9	←	Invio	Esci	

Seleziona Conferma

PPID CN-0CB9JN-50081-31B-0001

IMPOSTAZIONI ALIMENTAZIONE—Selezionare e premere  per attivare le impostazioni di alimentazione. Il menu Impostazioni alimentazione fornisce le seguenti opzioni:



RISP. ENERGIA—Per impostazione predefinita, il proiettore è impostato per entrare in modalità Risparmio energetico dopo 120 minuti di inattività. Prima di passare alla modalità di risparmio energetico, sullo schermo appare un messaggio d'avviso che mostra un conto alla rovescia di 60 secondi. Premere un tasto qualsiasi durante il conto alla rovescia per arrestare l'accesso alla modalità di risparmio energetico. È inoltre possibile impostare un altro ritardo per entrare in modalità Risp. Energia. Il ritardo è il tempo che dovrà attendere il proiettore in assenza di segnale affinché entri in modalità Risparmio energetico.

Se durante l'intervallo non è rilevato un segnale d'ingresso, il proiettore si spegne. Per accendere il proiettore, premere il pulsante Alimentazione.

MODALITÀ LED—Permette di selezionare tra la modalità **Normale** e **Eco**.

La modalità Normale funziona a piena potenza. La modalità Eco funziona ad un livello di potenza inferiore, che può allungare la durata del LED, di disturbo inferiore e di luminosità inferiore proiettata sullo schermo.

INFO PROIETTORE—Il menu Informazioni visualizza le impostazioni attuali del proiettore M900HD.

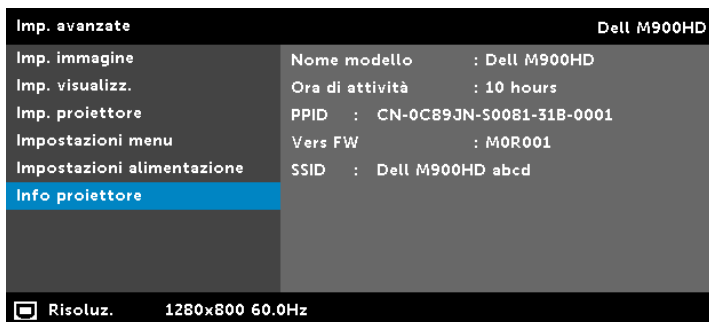

LINGUA

Consente di impostare la lingua dell'OSD. Premere \leftarrow e \rightarrow per selezionare differenti lingue e premere \checkmark per modificare la lingua.



Presentazione multimediale

Formato multimediale supportato:

Formato foto

Tipo immagine (nome estensione)	Tipo sub	Tipo codifica	Pixel massimi
GIF			8000 x 8000
PNG			8000 x 8000
BMP			8000 x 8000
JPEG/JPG	Baseline	YUV420	8000 x 8000
		YUV422	
		YUV440	
		YUV444	
	progressivo	YUV420	8000 x 8000
		YUV422	
		YUV440	
		YUV444	

Formato video

Formato file	Risoluzione massima	Bitrate max (bps)	Display massimo	Formati audio
Motion JPEG	1920 x 1080, 30fps	20Mbps	1080p, 60 Hz	LPCM
AVI	1920 x 1080, 30fps	20Mbps	1080p, 60 Hz	MPEG-1 Layer 3
MPEG-4	1920 x 1080, 30fps	20Mbps	1080p, 60 Hz	
MOV	1920 x 1080, 30fps	20Mbps	1080p, 60 Hz	
ASF	1920 x 1080, 30fps	20Mbps	1080p, 60 Hz	
MKV	1920 x 1080, 30fps	20Mbps	1080p, 60 Hz	
WMV	1920 x 1080, 30fps	20Mbps	1080p, 60 Hz	WMA

Formato musicale

Tipo musica (nome estensione)	Frequenza di campionamento massima (KHz)	Bitrate massimi (Kbps)
LPCM	48 KHz	320 Kbps
MPEG-1 Layer 3	48 KHz	320 Kbps
WMA	48 KHz	320 Kbps
WAV	48 KHz	320 Kbps
OGG	48 KHz	320 Kbps

Come configurare il tipo file per multimedia con USB

 **NOTA:** Deve essere inserito un disco flash USB nel proiettore se si desidera usare la funzione USB multimediale.

Seguire queste istruzioni per riprodurre file di foto, video o musica sul proiettore:

- 1 Collegare il cavo d'alimentazione ed accendere il proiettore premendo il tasto d'alimentazione.

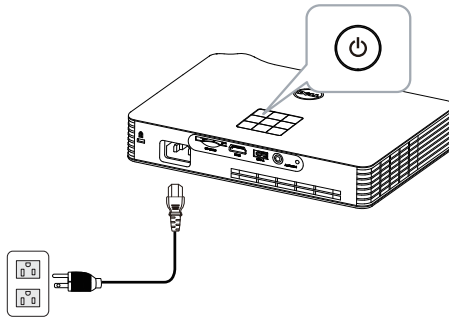

- 2 Collegare un **disco flash USB** al proiettore.

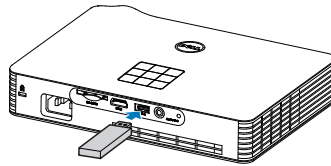

- 3 Accedere al menu **Origine d'input**, selezionare l'opzione **USB** e premere il pulsante .



Appare la schermata **USB Screen (Schermo USB)**, come segue:



- 4 Selezionare i file multimediali: **Foto**, **Video**, **Musica**, o **Office Viewer**, e quindi premere  per avviare la riproduzione. Oppure selezione l'opzione **Configurazione** per modificare le impostazioni multimediali. Vedere "Configurazione multimediale" su pagina 44.

Come configurare il tipo file per multimedia con scheda SD

 **NOTA:** Deve essere inserita una scheda SD nel proiettore se si desidera usare la funzione multimediale SD.

Seguire queste istruzioni per riprodurre file di foto, video o musica sul proiettore:

- 1 Collegare il cavo d'alimentazione ed accendere il proiettore premendo il tasto d'alimentazione.

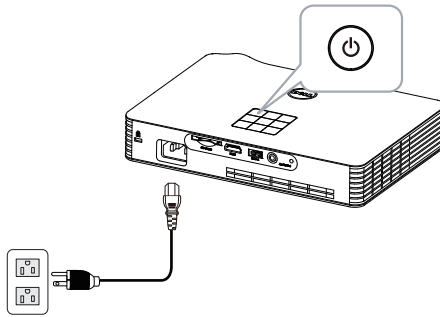

- 2 Inserire una **scheda SD** nel proiettore. La sorgente in ingresso dell'immagine verrà commutata automaticamente sullo schermo SD quando viene collegata una scheda SD.

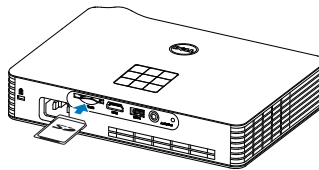

- 3 Accedere al menu **Origine d'input**, selezionare l'opzione **SD** e premere il pulsante .



Appare la schermata **Schermo SD**, come segue:



- 4 Selezionare i file multimediali: **Foto**, **Video**, **Musica**, o **Office Viewer**, e quindi premere  per avviare la riproduzione. Oppure selezione l'opzione **Configurazione** per modificare le impostazioni multimediali. Vedere "Configurazione multimediale" su pagina 44.

Come configurare il tipo file per multimedia con la memoria interna

Seguire queste istruzioni per riprodurre file di foto, video o musica sul proiettore:

- 1 Collegare il cavo d'alimentazione ed accendere il proiettore premendo il tasto d'alimentazione.

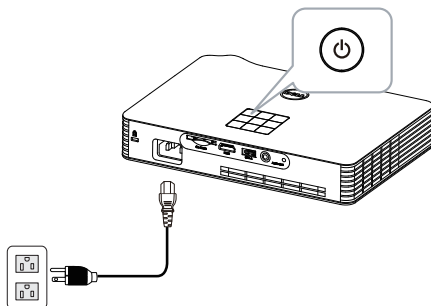

- 2 Accedere al menu **Origine d'input**, selezionare l'opzione **Memoria interna** e premere il pulsante ✓.



La **Schermata Memoria interna** viene visualizzata in basso:



- 3 Selezionare i file multimediali: **Foto**, **Video**, **Musica**, o **Office Viewer**, e quindi premere  per avviare la riproduzione. Oppure selezione l'opzione **Configurazione** per modificare le impostazioni multimediali. Vedere "Configurazione multimediale" su pagina 44.





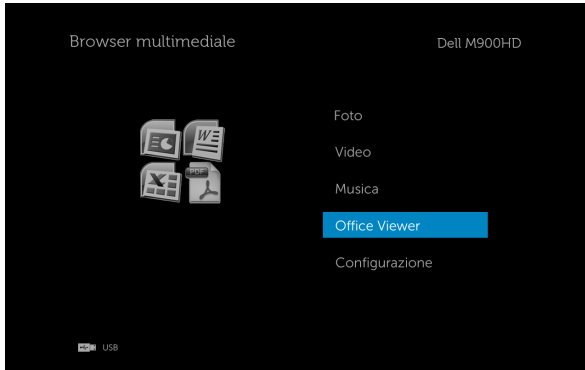

Office Viewer per USB, SD e memoria interna

La funzione Office Viewer consente di utilizzare file MS Excel, MS Word, MS PowerPoint e PDF.



Introduzione ai tasti

Usare il tasto su, giù, sinistra e destra per navigare ed il tasto  del pannello di controllo del proiettore o del telecomando per selezionare.

Tasto	Su 	Giù 	Sinistra 	Destra 	Enter 	Menu 
	Nessuna funzione	Nessuna funzione	Pagina precedente	Pagina successiva	Nessuna funzione	Ritorna al menu precedente

CONFIGURAZIONE multimediale per USB, scheda SD e memoria interna

Il menu di configurazione multimediale consente di modificare le impostazioni di foto, video e musica.



NOTA: Il menu di configurazione multimediale e le impostazioni sono uguali per USB, scheda SD e memoria interna.

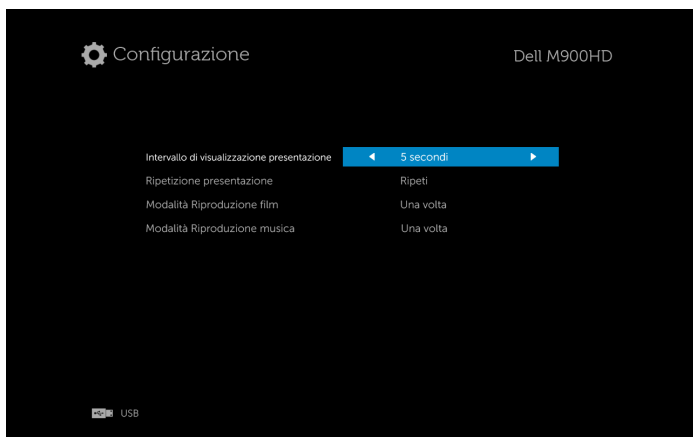

INTERVALLO DI VISUALIZZAZIONE PRESENTAZIONE—Premere ◀ o ▶ per selezionare l'intervallo di visualizzazione della presentazione. L'immagine passerà automaticamente alla foto successiva una volta trascorso il timeout. Le opzioni sono: **5 secondi, 10 secondi, 30 secondi, e 1 minuto.**

RIPETIZIONE PRESENTAZIONE—Premere ◀ o ▶ per selezionare la ripetizione della presentazione come **Ripeti** o **Nessuna ripetizione.**

MODALITÀ RIPRODUZIONE FILM—Premere ◀ o ▶ per selezionare la modalità di riproduzione video. Le opzioni sono: **Una volta, Esegui ciclo una volta, Esegui ciclo di tutto e Riproduzione casuale.**

MODALITÀ RIPRODUZIONE MUSICA—Premere ◀ o ▶ per selezionare la modalità di riproduzione video. Le opzioni sono: **Una volta, Esegui ciclo una volta, Esegui ciclo di tutto e Riproduzione casuale.**

Installazione di Intel® Wireless Display (WiDi)



NOTA: Il computer deve soddisfare i seguenti requisiti minimi del sistema Intel® Wireless Display (WiDi):

Componenti del sistema	Requisiti
Processore	<p>UNO dei seguenti processori mobili:</p> <p>Processore Intel® Core™ di 3ª generazione: tutti i processori mobili</p> <p>Processore Intel® Core™ i7 di 3ª generazione: 640M; 660LM; 640LM; 620LM; 620M; 610E; 690UM; 680UM; 660UM; 640UM; 620UM; 660UE; 3610QM; 3770T; 3820QM; 3840QM; 2710QE; 2820QM; 2720QM; 2635QM; 2630QM; 2657M; 2649M; 2629M; 2620M; 2617M; 2540M; 2520M; 2510E; 2640LM; 2620LM; 2630UM; 2610UM; 2530UM; 2920XM</p> <p>Processore Intel® Core™ i5 di 3ª generazione: 580M; 560M; 540M; 520M; 480M; 460M; 450M; 430M; 580UM; 560UM; 540UM; 520UM; 470UM; 430UM; 2540M; 2520M; 2410M; 2537M; 2430M; 2435M, 2450M; 2467M</p> <p>Processore Intel® Core™ i3 di 3ª generazione: 390M; 380M; 370M; 350M; 330M; 330E; 3110M; 3120M; 3240; 3240T; 3217U; 3225; 3229Y; 3220; 3220T; 2310E; 2310M; 2312M; 2328M; 2330E; 2330M; 2340UE; 2348M; 2350M; 2357M; 2365M; 2367M; 2370M; 2377M</p>
Grafica	Grafica HD Intel®
Wireless	<p>UNO dei seguenti:</p> <p>Intel® Centrino® Wireless-N 1000, 1030, 2200 o 2230</p> <p>Intel® Centrino® Wireless-N 2200 per desktop</p> <p>Intel® Centrino® Advanced-N 6200, 6205, 6230 o 6235</p> <p>Intel® Centrino® Advanced-N 6205 per desktop</p> <p>Intel® Centrino® Wireless-N + WiMAX 6150</p> <p>Intel® Centrino® Advanced-N + WiMAX 6250</p> <p>Intel® Centrino® Ultimate-N 6300</p>

Componenti del sistema	Requisiti
Software	Tecnologia My Wi-Fi Intel® (Intel® MWT) e Wireless Display Intel® devono essere preinstallati e abilitati.
Sistema operativo	Windows 7 (64 bit), Home Premium, Ultimate o Professional Windows 7 (32 bit), Home Premium, Ultimate, Professional o Basic Windows 8 32 bit e 64 bit

Per ulteriori informazioni, consultare il sito web Intel® WiDi all'indirizzo www.intel.com/go/widi.

Abilitare la funzione Intel® WiDi sul proiettore

- 1 Collegare il cavo di alimentazione alla presa a muro e premere il tasto di alimentazione.

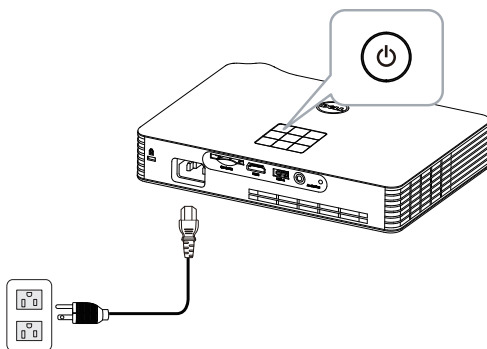

- 2 Premere il tasto **Menu** del pannello di controllo del proiettore o del telecomando.

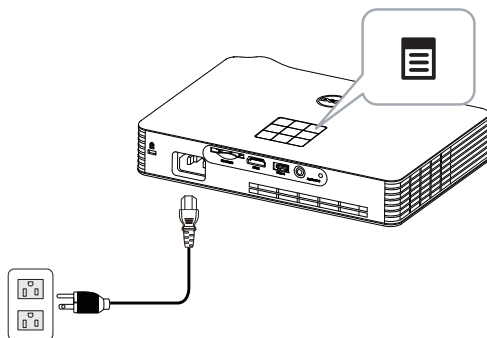

 **NOTA:** Usare i tasti , ,  e  per navigare ed il tasto  per selezionare.

- 3 Selezionare la sorgente di ingresso come **Intel® WiDi**.



Appare la schermata **Guida Intel® WiDi**), come mostrato di seguito:

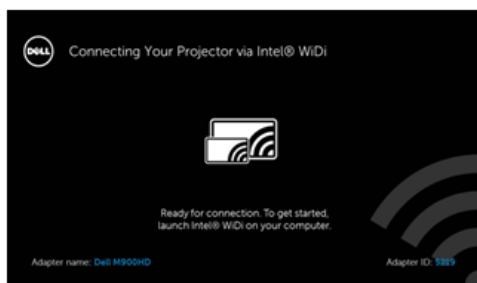

- 4 Prendere nota di **Nome adattatore** e **Codice PIN**. Queste informazioni saranno necessarie in un secondo tempo per accedere.

Avviare Intel® WiDi sul computer

- 5 Digitare WiDi nella barra di ricerca di Windows. Se il computer dispone di Intel® WiDi integrato, nei risultati della ricerca viene visualizzata l'applicazione "Intel® WiDi".
- 6 Collegare il computer a Dell M900HD.



Entra

Effettuare il login con il codice PIN fornito al punto 4 di Installazione di Intel® Wireless Display (WiDi), quindi fare clic su OK.

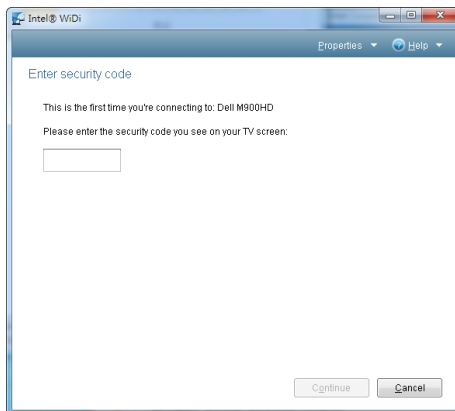

Installazione di Wi-Fi Display



NOTA: Il computer deve soddisfare i seguenti requisiti minimi del sistema:

Sistema operativo:

- Windows
Microsoft Windows XP Home o Professional Service Pack 2 (32 bit raccomandato), Windows Vista 32 bit e Windows 7 Home o Professional 32 bit o 64 bit, Windows 8 32 bit o 64 bit
- MAC
MacBook o versione più recente, MacOS 10.5~10.8

Requisiti minimi dell'hardware:

- a** Intel Dual Core 1,8 MHz o superiore
- b** 256 MB di RAM necessari, 512 MB o più raccomandati
- c** 10 MB di spazio disponibile su disco
- d** Scheda video nVIDIA o ATI con VRAM di 64 MB o più
- e** Scheda Ethernet (10 / 100 bps) per la connessione Ethernet
- f** Una scheda WLAN supportata per la connessione WLAN (qualsiasi dispositivo compatibile NDIS 802.11b o 802.11g o 802.11n Wi-Fi)

Browser Web

Microsoft Internet Explorer 6.0 o 7.0 (raccomandato) o 8.0, Firefox 2.0, Safari 3.0 o versione più recente

Abilitare la funzione Wi-Fi sul proiettore

- 1 Collegare il cavo di alimentazione alla presa a muro e premere il tasto di alimentazione.

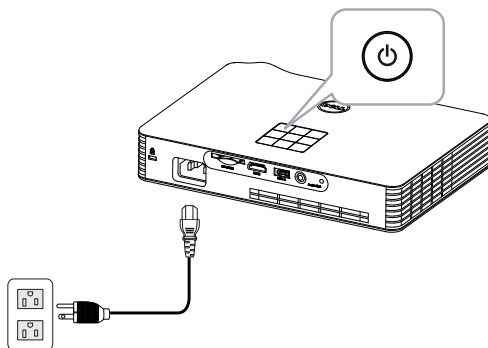

- 2 Premere il tasto **Menu** del pannello di controllo del proiettore o del telecomando.

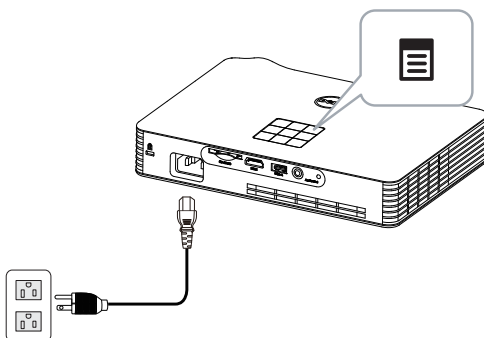

 **NOTA:** Usare i tasti , ,  e  per navigare ed il tasto  per selezionare.

- 3 Selezionare la sorgente di ingresso come **Wi-Fi**.



Appare la schermata **Guida wireless**, come mostrato di seguito.



- 4** Annotare **Rete wireless (SSID)**, **Indirizzo IP** e **Codice di accesso**. Queste informazioni saranno necessarie in un secondo tempo per accedere.

Installazione di Dell Projector Connection Manager sul computer

5 Collegare il computer alla rete wireless M900HD.

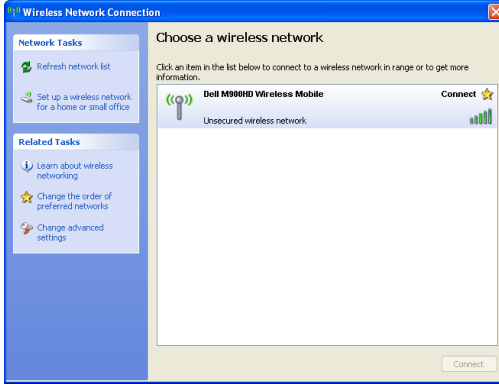

NOTA:

- Il computer deve essere dotato della funzione di rete wireless per rilevare la connessione.
- Quando ci si collega alla rete wireless M900HD, si perderà la connettività wireless con le altre reti wireless.



NOTA: Ricordare di spegnere tutti i Proxy. (Microsoft® Windows Vista: fare clic su **Pannello di controllo** → **Opzioni Internet** → **Connessioni** → **Impostazioni LAN**)

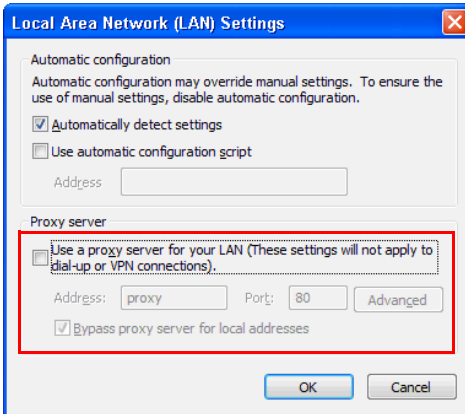

6 Aprire il browser Internet. Si sarà diretti automaticamente alla pagina **Gestione web di M900HD**.



NOTA: Se la pagina web non si carica automaticamente, nella barra dell'indirizzo del browser web inserire l'indirizzo IP annotato dallo schermo del proiettore (l'indirizzo IP predefinito è 192.168.100.10) .



- 7 Si apre la pagina Gestione web di M900HD. La prima volta, fare clic su **Scarica**.

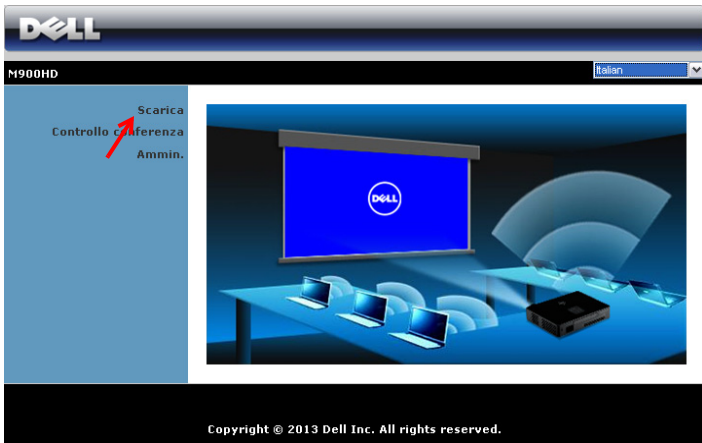

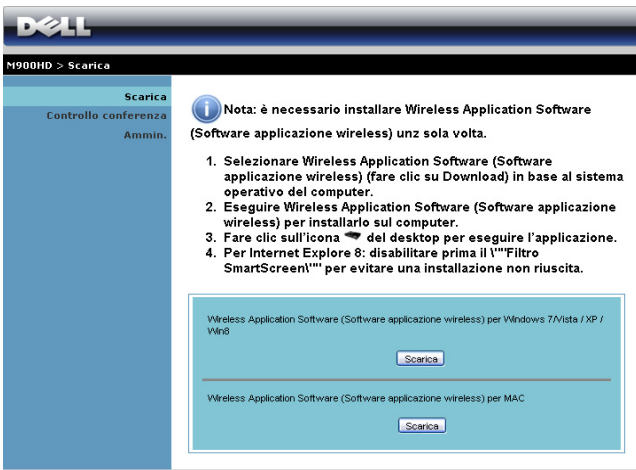

- 8 Selezionare il sistema operativo appropriato e poi fare clic su **Scarica**.

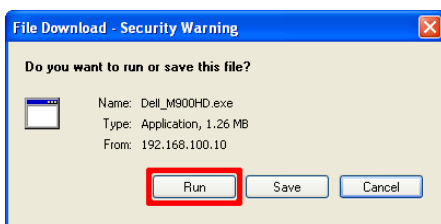

- 9 Fare clic su **Run** (Esegui) per procedere con l'installazione del software.

 **NOTA:** Si può scegliere di salvare il file e di eseguire l'installazione in un secondo tempo. Per farlo, fare clic su Save (Salva).



 **NOTA:** Se non è possibile installare l'applicazione perché non si possiedono i diritti adeguati per farlo, rivolgersi all'amministratore della rete.

- 10 Il software d'installazione si avvierà. Seguire le istruzioni su schermo per completare l'installazione .



Avvio di Dell Projector Connection Manager

Il programma sarà avviato e cercato automaticamente al termine dell'installazione. Se il programma non si avvia automaticamente, fare doppio clic sull'icona  del desktop per avviare l'applicazione. Selezionare **Dell M900HD Wireless Mobile**, quindi fare clic su **OK**.



Entra



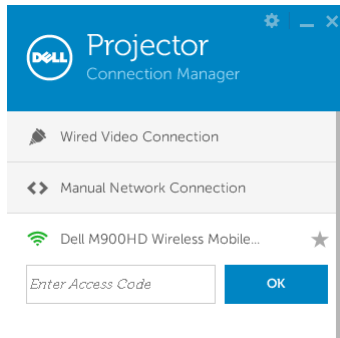





Effettuare il login con il **Codice di accesso** fornito al punto 4 di Installazione di Wi-Fi Display, quindi fare clic su **OK**.



Capire la funzione dei tasti

Dopo avere eseguito l'accesso, appare la schermata che segue:



Elemento	Descrizione	
1 Barra di stato		
	Impostazioni	Fare clic per attivare le impostazioni dell'applicazione.
	Tasto riduci a icona	Fare clic per ridurre a icona l'applicazione.
	Tasto Chiudi	Fare clic su per uscire dall'applicazione.
2 Barra degli strumenti di controllo		
	Informazioni	Fare clic per visualizzare le informazioni relative a SSID, IP e Codice di accesso.
	Modalità di condivisione	Fare clic per attivare la modalità di condivisione.
	Modalità di visualizzazione	Fare clic per cambiare la modalità di visualizzazione.
	Pausa	Fare clic per sospendere la proiezione.
	Riproduci	Fare clic per proiettare l'immagine a schermo intero.
	Audio	Fare clic per abilitare l'audio.

Uso di Impostazioni

Fare clic su  per visualizzare il menu Impostazioni.

RISOLUZ.—Consente di impostare la risoluzione.

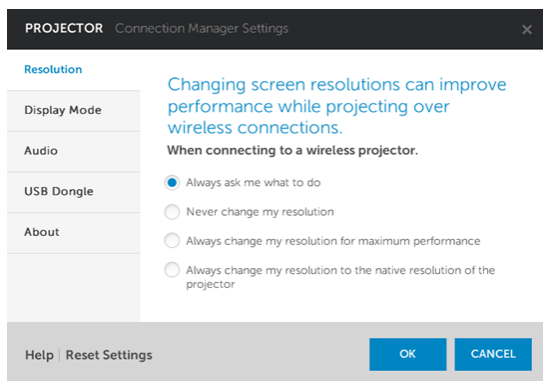

MODALITÀ DI VISUALIZZAZ.—Consente di impostare la modalità di proiezione predefinita.

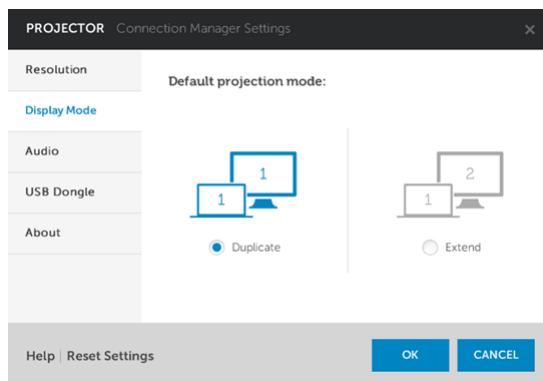

AUDIO—Consente di modificare le impostazioni audio.

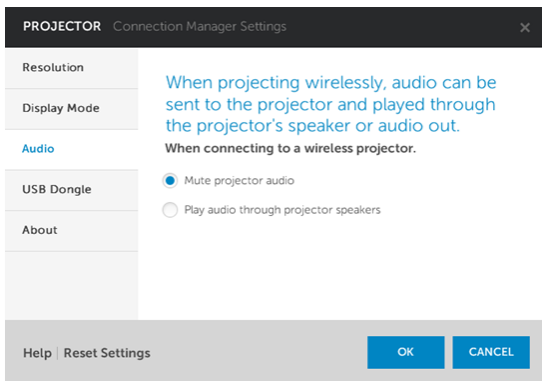

DONGLE USB—Consente di creare il dongle USB. Fare riferimento alla sezione "Creare Application Token" a pagina 71.

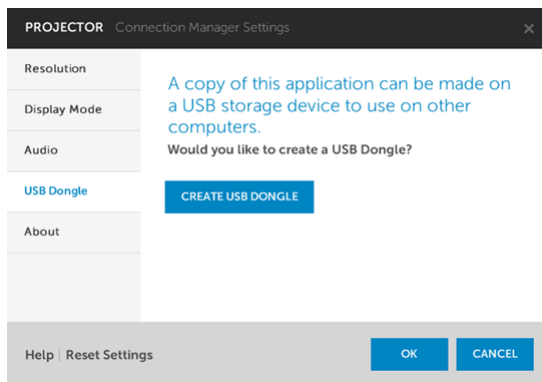

INFORMAZIONI—Visualizza la versione dell'applicazione.

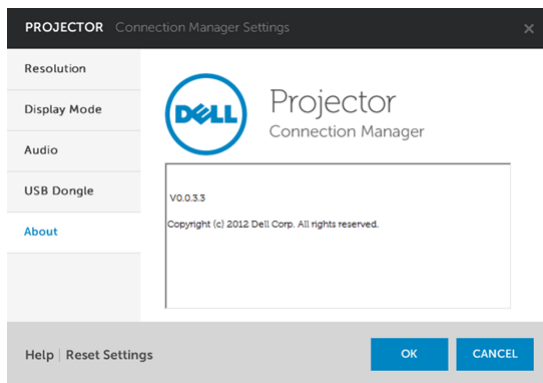

Gestione del proiettore usando la Gestione web

Configurazione dell'impostazione di rete

Se il proiettore è collegato ad una rete, si può accedere al proiettore usando il browser web.

Accesso a Web Management

Usare Internet Explorer 6,0, o versione più recente, oppure Firefox 2,0, o versione più recente, ed inserire l'indirizzo IP. Ora è possibile accedere a Web Management e gestire il proiettore da remoto.

Pagina iniziale

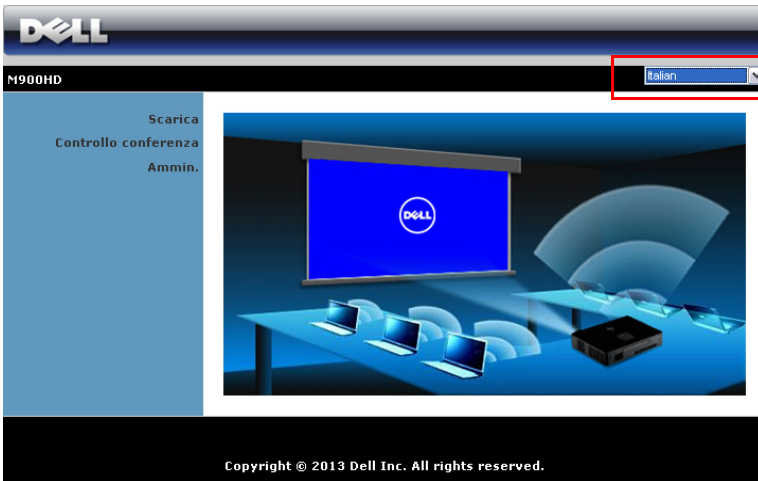

- Accedere alla homepage di Web Management immettendo l'indirizzo IP del proiettore sul browser (l'indirizzo IP predefinito è 192.168.100.10).
- Selezionare dall'elenco la lingua per la gestione web.
- Fare clic su qualsiasi voce di menu nella scheda di sinistra per accedere alla pagina.

Download di Dell Projector Connection Manager

Fare riferimento anche a "Installazione di Wi-Fi Display" a pagina 49.

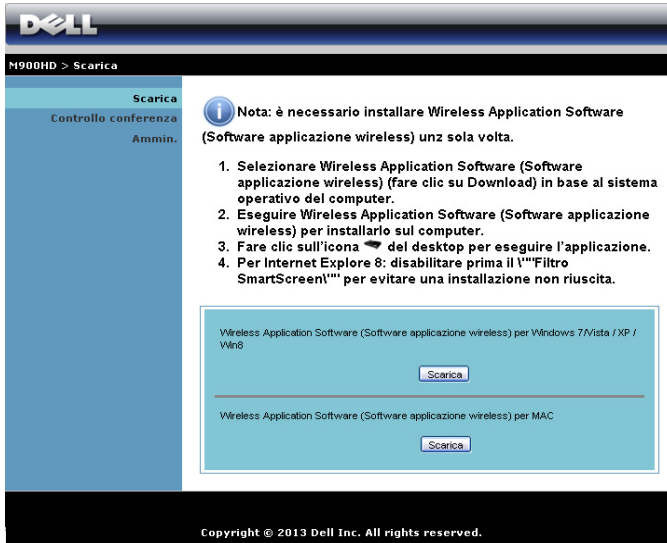

The screenshot shows the Dell website interface for downloading the Projector Connection Manager software. At the top, the Dell logo is visible. Below it, the model 'M900HD' and the word 'Scarica' (Download) are shown. A navigation menu on the left includes 'Scarica', 'Controllo conferenza', and 'Ammin.'. The main content area features an information icon and a note: 'Nota: è necessario installare Wireless Application Software (Software applicazione wireless) un'z sola volta.' Below the note is a numbered list of four steps: 1. Selecting the software based on the operating system; 2. Executing the software for installation; 3. Clicking the desktop icon to run the application; 4. Disabling the SmartScreen filter in Internet Explorer 8. Two download buttons labeled 'Scarica' are provided, one for Windows 7/Vista / XP / Win8 and one for MAC. The footer contains the copyright notice: 'Copyright © 2013 Dell Inc. All rights reserved.'

Fare clic sul tasto **Scarica** del sistema operativo che corrisponde al computer.

Proprietà di gestione

Ammin.

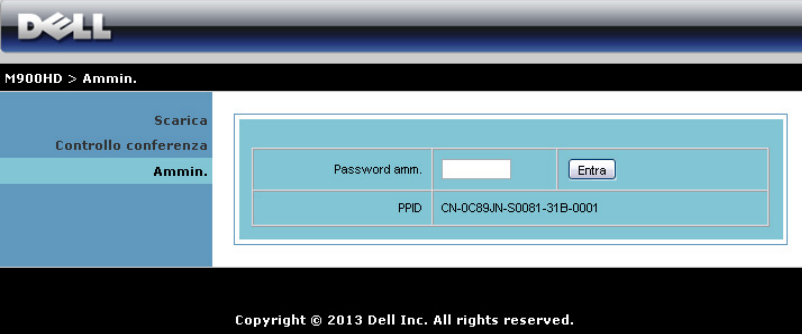

The screenshot shows the Dell M900HD Ammin. interface. At the top, there is a Dell logo and the text "M900HD > Ammin.". Below this, there is a navigation menu with the following items: "Scarica", "Controllo conferenza", and "Ammin.". The "Ammin." item is highlighted. The main content area contains a login form with the following fields and buttons:

Password amm.	<input type="text"/>	<input type="button" value="Entra"/>
PPIID	CN-0C89JN-S0081-31B-0001	

At the bottom of the interface, there is a copyright notice: "Copyright © 2013 Dell Inc. All rights reserved."

È necessaria una password amministratore per accedere alla pagina Ammin..

- **Password amm.:** Inserire la password amministratore e poi fare clic su **Entra**. La password predefinita è "admin". Fare riferimento a "Cambia password" a pagina 67 per cambiare la password.

Stato del sistema

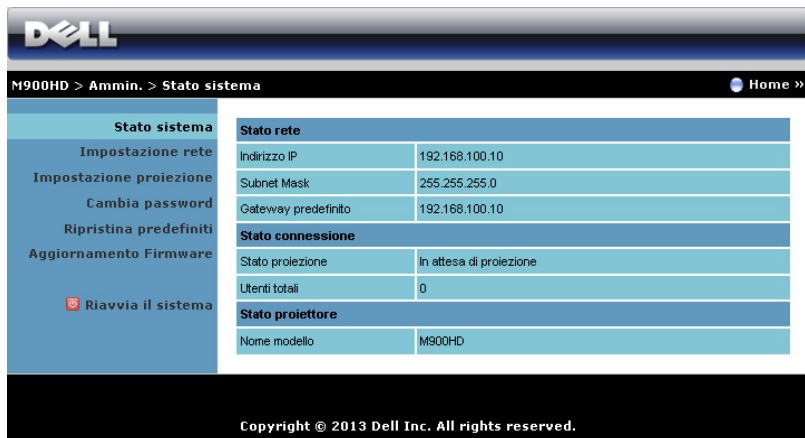

The screenshot shows the Dell M900HD Admin interface. At the top, there is a navigation bar with the Dell logo and the breadcrumb "M900HD > Ammin. > Stato sistema". A "Home" button is visible in the top right corner. The main content area is divided into two columns. The left column contains a menu with the following items: "Stato sistema", "Impostazione rete", "Impostazione proiezione", "Cambia password", "Ripristina predefiniti", "Aggiornamento Firmware", and "Riavvia il sistema" (with a red power button icon). The right column displays system information in three sections: "Stato rete", "Stato connessione", and "Stato proiettore".

Stato sistema		
Impostazione rete	Indirizzo IP	192.168.100.10
Impostazione proiezione	Subnet Mask	255.255.255.0
Cambia password	Gateway predefinito	192.168.100.10
Ripristina predefiniti	Stato connessione	
Aggiornamento Firmware	Stato proiezione	In attesa di proiezione
Riavvia il sistema	Utenti totali	0
	Stato proiettore	
	Nome modello	M900HD

Copyright © 2013 Dell Inc. All rights reserved.

Visualizza le informazioni di **Stato rete**, **Stato connessione** e **Stato proiettore**.

Impostazione rete

Stato sistema

Impostazione rete

Impostazione proiezione

Cambia password

Ripristina predefiniti

Aggiornamento Firmware

❏ Riavvia il sistema

M900HD > Ammin. > Impostazione rete Home »

Impostazione IP

Ottieni automaticamente un indirizzo IP Usare il seguente indirizzo IP

Indirizzo IP	192	168	100	10
Subnet Mask	255	255	255	0
Gateway predefinito	192	168	100	10
Server DNS	192	168	100	10

Impostazione server DHCP

Auto Disabilita

Avvia IP	192	168	100	11
Termina IP	192	168	100	254
Subnet Mask	255	255	255	0
Gateway predefinito	192	168	100	10
Server DNS	192	168	100	10

Impostazione wireless

Regione	---- WORLDWIDE ----
SSID	Dell M900HD cbc2
Programmazione SSID	<input checked="" type="radio"/> ABILITA <input type="radio"/> Disabilita
Frequency Band	<input checked="" type="radio"/> 2.4 GHz <input type="radio"/> 5 GHz
Canale	Auto
(Encryption)	Disabilita
Chiave	

Copyright © 2013 Dell Inc. All rights reserved.

Impostazione IP

- Scegliere **Ottieni automaticamente un indirizzo IP** per assegnare automaticamente un indirizzo IP al proiettore, oppure **Usare il seguente indirizzo IP:** per assegnare manualmente un indirizzo IP.

Impostazione server DHCP

- Scegliere Automatico per impostare automaticamente l'indirizzo **Avvia IP**, **Termina IP**, **Subnet Mask**, **Gateway predefinito** e **Server DNS** da un server DHCP, oppure scegliere **Disattiva** per disabilitare la funzione.

Impostazione wireless

- Scegliere **Abilita** per impostare **Regione, SSID, Programmazione SSID, Banda di frequenza, Canale, Crittografia** e **Chiave**. Scegliere **Disattiva** per disabilitare l'impostazione wireless.

SSID: Lunghezza massima di 32 caratteri.

Crittografia Si può disabilitare la chiave WPA oppure selezionarne una a 64-bit o 128-bit in formato ASCII o HEX.

Chiave: Se la Crittografia è abilitata, il valore della chiave deve essere impostato in base alla modalità di Crittografia selezionata.

Fare clic sul tasto **Applica** per salvare ed applicare le modifiche. Il proiettore deve essere riavviato perché le modifiche abbiano effetto.

Impostazione proiezione

M900HD > Admin. > Impostazione proiezione Home »

Stato sistema
Impostazione rete
Impostazione proiezione
Cambia password
Ripristina predefiniti
Aggiornamento Firmware
Riavvia il sistema

Impostazione proiezione

Codice di accesso

Disabilita
 Casuale
 Usare il seguente codice

Applica Annulla

Copyright © 2013 Dell Inc. All rights reserved.

Impostazione proiezione

Codice d'accesso: Selezionare come si vuole che il proiettore generi il codice d'accesso. Ci sono tre opzioni:

- **Disattiva:** Il codice d'accesso non sarà necessario quando si accede al sistema.
- **Casuale:** L'impostazione predefinita è **Casuale**. Il Codice di accesso sarà generato a caso.
- **Usare il seguente codice:** Inserire un codice di 4 cifre. Questo codice sarà usato per accedere al sistema.

Fare clic sul tasto **Applica** per salvare ed applicare le modifiche. Il proiettore deve essere riavviato perché le modifiche abbiano effetto.

Cambia password

The screenshot shows the Dell M900HD Admin interface. At the top, there is a navigation bar with the Dell logo and the breadcrumb path: M900HD > Ammin. > Cambia password. A 'Home' link is visible on the right. On the left, a vertical menu lists various system management options: Stato sistema, Impostazione rete, Impostazione proiezione, **Cambia password** (highlighted), Ripristina predefiniti, Aggiornamento Firmware, and Riavvia il sistema. The main content area is titled 'Ammin.' and contains a form with two input fields: 'Immetti nuova password' and 'Conferma nuova password'. An 'Applica' button is located to the right of the second field. At the bottom of the page, a copyright notice reads: Copyright © 2013 Dell Inc. All rights reserved.

Questa pagina permette di modificare la password amministratore.

- **Immetti nuova password:** Inserire la nuova password
- **Conferma nuova password:** Inserire di nuovo la password e fare clic su **Applica**.



NOTA: Contattare Dell se si dimentica la password amministratore.

Ripristina predefiniti

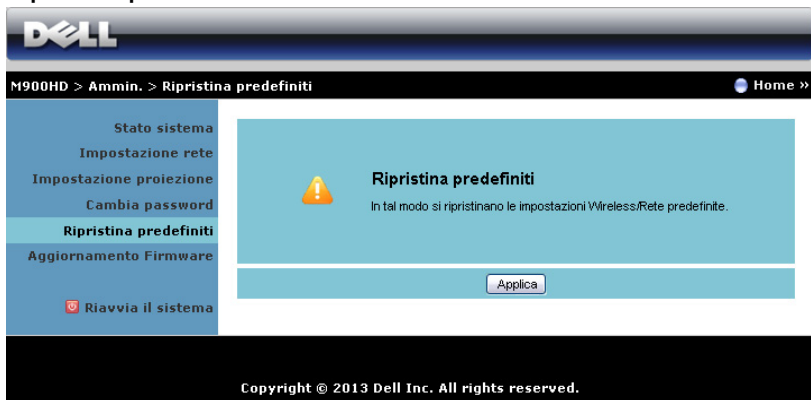

The screenshot shows the Dell M900HD Admin interface. At the top, the Dell logo is visible. Below it, the breadcrumb navigation reads "M900HD > Admin. > Ripristina predefiniti". A "Home" link is also present. On the left side, there is a vertical menu with the following items: "Stato sistema", "Impostazione rete", "Impostazione proiezione", "Cambia password", "Ripristina predefiniti" (highlighted in light blue), "Aggiornamento Firmware", and "Riavvia il sistema". The main content area has a light blue background and features a warning icon (a yellow triangle with an exclamation mark) next to the heading "Ripristina predefiniti". Below the heading, the text reads: "In tal modo si ripristinano le impostazioni Wireless/Rete predefinite." At the bottom of this section, there is a button labeled "Applica". The footer of the page contains the text: "Copyright © 2013 Dell Inc. All rights reserved."

Fare clic sul tasto **Applica** per ripristinare sui valori predefiniti le impostazioni wireless/rete.

Aggiornamento firmware

Usare la pagina Aggiornamento firmware per aggiornare il firmware Wi-Fi and Intel® WiDi del proiettore.

The screenshot shows the Dell M900HD firmware update page. The top navigation bar includes the Dell logo and the breadcrumb 'M900HD > Ammin. > Aggiornamento Firmware'. A 'Home' link is visible in the top right. The left sidebar contains a menu with options: 'Stato sistema', 'Impostazione rete', 'Impostazione proiezione', 'Cambia password', 'Ripristina predefiniti', 'Aggiornamento Firmware' (highlighted), and 'Riavvia il sistema'. The main content area displays the current firmware version as 'W23' and the release date as '20130419'. Below this, there is a warning message: 'Per l'aggiornamento del firmware occorre qualche minuto. Non interrompere la procedura una volta iniziata. Il sistema wireless si riavvia automaticamente una volta completato l'aggiornamento. Selezionare un file (*.awd) per l'aggiornamento.' A text input field for the file name is followed by an 'Sfoggia...' button. An 'Attualizza' button is positioned below the input field. At the bottom of the page, a copyright notice reads 'Copyright © 2013 Dell Inc. All rights reserved.'

Attenersi alle istruzioni che seguono per avviare l'aggiornamento del firmware:

- 1 È possibile scaricare i file del firmware dal sito dell.com/support.
- 2 Premere **Sfoggia** per selezionare il file da aggiornare.
- 3 Fare clic sul tasto **Attualizza** per avviare. Attendere mentre il sistema aggiorna il firmware del dispositivo.

The warning message is displayed in a blue box with a yellow warning triangle icon. The text reads: 'Attendere che il sistema masterizzi il nuovo firmware nel dispositivo.' Below this, a smaller warning icon is followed by the text: 'Avviso: occorrono 5-7 minuti per masterizzare il file trasferito nella memoria flash. Durante questo periodo, qualsiasi interruzione, tra cui spegnimento o riavvio del sistema, causa problemi al sistema!' At the bottom of the box, it states 'Tempo restante stimato: 395secondi'.

ATTENZIONE: Non interrompere la procedura d'aggiornamento perché si possono provocare arresti anomali del sistema!

- 4 Fare clic su **Conferma** quando l'aggiornamento è completato.



Riavvia il sistema



The screenshot shows the Dell M900HD Admin interface. At the top, the Dell logo is visible. Below it, the breadcrumb navigation reads "M900HD > Ammin. > Riavvia il sistema". A "Home" link is also present. The left sidebar contains a menu with the following items: "Stato sistema", "Impostazione rete", "Impostazione proiezione", "Cambia password", "Ripristina predefiniti", "Aggiornamento Firmware", and "Riavvia il sistema" (which is highlighted with a red icon). The main content area features a light blue background with a yellow warning icon (an exclamation mark inside a triangle) and the heading "Riavvia il sistema". Below the heading, the text reads: "In tal modo si riavvia immediatamente Wireless/Reti." At the bottom of this section is a button labeled "Riavvia". The footer of the page contains the text: "Copyright © 2013 Dell Inc. All rights reserved."

Fare clic su **Riavvia** per riavviare il sistema.

Creare Application Token

Application Token permette di eseguire la funzione Plug and Show usando un token USB.

- 1 Dal software applicativo, fare clic su  > **USB Dongle**.
- 2 Appare la seguente schermata: Fare clic su **Avanti**.



- 3 Inserire l'unità Flash in una porta USB del computer. Selezionare l'unità dall'elenco e poi fare clic su **Avanti**.

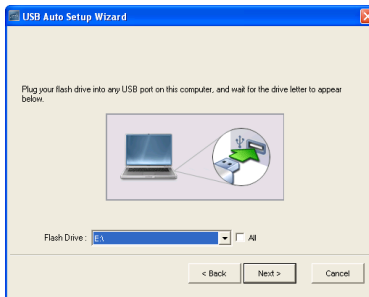

- 4 Fare clic su **Fine** per chiudere la procedura guidata.



4

Risoluzione dei problemi del proiettore



Se si verificano problemi con il proiettore, consultare i seguenti consigli per la risoluzione dei problemi. Se il problema persiste, contattare Dell (fare riferimento alla sezione Contattare Dell™ a pagina 81).



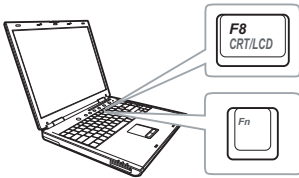

Problema

Assenza di immagine sullo schermo



Possibile soluzione

- Accertarsi che il proiettore sia acceso.
 - Assicurarsi di avere scelto l'origine corretta dell'ingresso nel menu ORIGINE D'INPUT.
 - Assicurarsi che la porta video esterna sia abilitata. Se si usa un computer portatile Dell, premere   (Fn+F8). Per altri computer, vedere la documentazione corrispondente. Se le immagini non sono visualizzate in modo appropriato, aggiornare il driver video del computer. Utenti computer Dell, visitare il sito: support.dell.com.
 - Assicurarsi che tutti i cavi siano collegati saldamente. Fare riferimento a "Collegamento del proiettore" a pagina 7.
 - Assicurarsi che i piedini dei connettori non siano piegati o rotti.
 - Usare il **Mod. di prova** nelle **Imp. proiettore** del menu **Impostazioni avanzate**. Accertarsi che i colori dello schema di prova siano corretti.
-

Problema (continua)	Possibile soluzione (continua)
Immagine parziale, in scorrimento o visualizzata parzialmente	<p>Se si usa un computer portatile Dell™, impostare la risoluzione del computer su WXGA (1280 x 800):</p> <ol style="list-style-type: none"> Fare clic col tasto destro del mouse su uno spazio vuoto del desktop di Microsoft® Windows®, fare clic su Proprietà e poi selezionare la scheda Impostazioni. Verificare che l'impostazione sia 1280 x 800 pixel per la porta monitor esterna. Premere   (Fn+F8). <p>In caso di difficoltà nel cambiare la risoluzione, oppure se il monitor si blocca, riavviare tutte le attrezzature ed il proiettore.</p> <p>Se non si utilizza un computer portatile Dell™, vedere la documentazione corrispondente al prodotto utilizzato. Se le immagini non sono visualizzate in modo appropriato, aggiornare il driver video del computer. Per un computer Dell, consultare dell.com/support.</p>
Lo schermo non visualizza la presentazione	Se si utilizza un computer portatile, premere   (Fn+F8).
L'immagine non è stabile o presenta sfarfallii	Regolare la funzione d'allineamento nel menu OSD Imp. visualizz. del menu Impostazioni avanzate (solo in modalità PC).
L'immagine visualizzata ha una barra verticale tremolante	Regolare la frequenza nel menu OSD Imp. visualizz. del menu Impostazioni avanzate (solo in modalità PC).
Il colore dell'immagine non è corretto	Usare il Mod. di prova nelle Imp. proiettore del menu Impostazioni avanzate . Accertarsi che i colori dello schema di prova siano corretti.

Problema (continua)	Possibile soluzione (continua)
L'immagine non è a fuoco	<ol style="list-style-type: none"> 1 Regolare la ghiera di messa a fuoco dell'obiettivo del proiettore. 2 Accertarsi che lo schermo di proiezione sia alla giusta distanza dal proiettore (da 91 cm a 240 cm).
Immagine rovesciata	Selezionare Imp. proiettore nel menu OSD Impostazioni avanzate e regolare la modalità del proiettore.
LED errore lampeggia di luce gialla	Una ventola del proiettore è guasta e il proiettore si spegne automaticamente.
Il LED TEMP è di colore giallo	Proiettore surriscaldato. Lo schermo si spegne automaticamente. Riaccendere lo schermo solo dopo che il proiettore si è raffreddato. Se il problema persiste, rivolgersi a Dell.
Il LED TEMP lampeggia di colore giallo	Se la ventola si guasta il proiettore si spegne automaticamente. Annullare la modalità del proiettore tenendo premuto per 10 secondi il tasto POWER . Attendere 5 minuti e accendere di nuovo. Se il problema persiste, rivolgersi a Dell.
L'OSD non viene visualizzato sullo schermo	Premere il tasto Menu sul pannello per 15 secondi per sbloccare l'OSD. Controllare la sezione Blocco Menu a pagina 31.
Il telecomando non funziona regolarmente oppure funziona in un campo molto limitato	Le batterie possono essere scariche. Verificare se l'indicatore LED del telecomando è troppo fioco. In tal caso, sostituire la batteria CR2025 con una nuova.

Problema (continua)

DoUSB non visualizzato

Possibile soluzione (continua)

Display over USB si deve eseguire automaticamente. Per eseguire manualmente USB Display, andare su Risorse del computer ed eseguire "USB_Display.exe".



NOTA: Potrebbe essere necessario possedere il livello di accesso amministratore per installare il driver. Per assistenza, contattare l'amministratore di rete.

Segnali guida

Stato proiezione	Descrizione	Tasti di controllo		Indicatore	
		Alimentazione (bianco/giallo)	TEMP (giallo)	 (ambra)	
Modalità Standby	Proiettore in modalità Standby. Pronto per l'accensione.	Lampeggio bianco	DISATT.		DISATT.
LED acceso	Proiettore in modalità Normale, pronto per visualizzare l'immagine.	Bianco	DISATT.		DISATT.
Modalità Raffredd.	Il proiettore si sta raffreddando per spegnersi.	Bianco	DISATT.		DISATT.
Proiettore surriscaldato	Le ventole dell'aria potrebbero essere bloccate o la temperatura ambiente potrebbe essere superiore a 35°C. Accertarsi che le ventole dell'aria non siano bloccate e che la temperatura ambiente sia entro i limiti operativi. Se il problema persiste, rivolgersi a Dell.		DISATT.	AMBRA	DISATT.
Rottura della ventola	Una delle ventole si è rotta. Il proiettore si spegne automaticamente. Se il problema persiste, rivolgersi a Dell.		DISATT.	GIALLO lampeggianti	DISATT.
Guasto LED	LED difettoso.		DISATT.	DISATT.	AMBRA
Il driver R-LED è surriscaldato	Le prese dell'aria potrebbero essere bloccate oppure il driver R-LED è surriscaldato. Il proiettore si spegne automaticamente. Riaccendere lo schermo solo dopo che il proiettore si è raffreddato. Se il problema persiste, rivolgersi a Dell.		AMBRA	AMBRA	DISATT.

5

Specifiche tecniche

Valvola luminosa	0,45" WXGA S450 DMD, DarkChip3™
Luminosità	900 ANSI Lumens (al massimo)
Rapporto di contrasto	Max.: 10000:1 APM Nativo: 700:1 tipico (Full On/Full Off)
Uniformità	85% Tipica (standard Giappone - JBMA)
Numero di pixel	1280 x 800 (WXGA)
Proporzioni	16:10
Memoria Flash interna	2 GB di memoria (al massimo)
Colori visualizzabili	1,07 miliardi di colori
Obiettivo proiettore	Obiettivo focale fisso, F/1,5 Capacità di proiezione = 1,4 grandangolare e teleobiettivo Compensazione: 105% ± 5%
Dimensione dello schermo di proiezione	30-80 pollici (diagonale)
Distanza di proiezione	2,98~7,87 ft (da 91 cm a 240 cm)
Compatibilità video	Ingresso HDMI: 1080p, 720p, 576i/p, 480i/p
Alimentatore	Alimentatore CA universale 100-240 V 50/60 con ingresso PFC
Consumo energetico	Modalità Normale: 142 W ±10% a 110 Vac Modalità ECO: 106 W ±10% a 110 Vac Modalità Risparmio energetico: <0,5 W (ventolina a velocità minima) Modalità Standby: < 0,5 W
Audio	1 casse da 3 Watt RMS

Livello di disturbo	Modalità Completamente acceso:
	Tipico: 36 dB(A), massimo: 38 dB(A)
	Modalità ECO:
	Tipico: 34 dB(A), massimo: 36 dB(A)

Peso	1,59 Kg
------	---------

Dimensioni (larghezza x altezza x profondità)	9,13 x 1,69 x 6,46 pollici (232 x 43 x 164 mm)
---	--

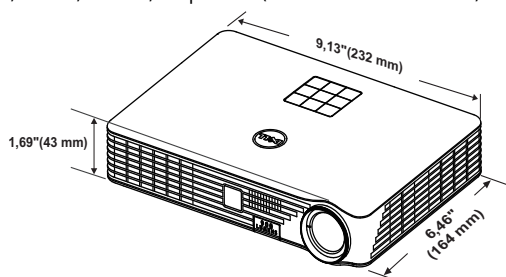

Ambiente	Temperatura d'esercizio: 5° C – 35° C (41° F- 95° F)
	Umidità: 80% massimo
	Temperatura di immagazzinamento: Da 0° C a 60° C (da 32° F a 140° F)
	Umidità: 90% massimo
	Temperatura di spedizione: Da -20° C a 60° C (da -4° F a 140° F)
	Umidità: 90% massimo

Connettori I/O	Alimentazione: Una presa d'alimentazione CA (3 pin – C14)
----------------	---

Ingresso HDMI: un connettore HDMI per il supporto di HDMI 1.3. conforme HDCP.

Uscita audio: un connettore stereo mini da 3,5 mm.

	<p>Porta USB (tipo A): Un connettore USB per che supporta: visualizzazione USB, riproduzione multimediale (video/musica/foto/Office Viewer), accesso all'archivio di memoria USB (chiavetta USB/memoria interna) e aggiornamento del firmware del proiettore.</p> <p>La chiavetta USB è in grado di supportare fino a 32 GB.</p>
	<p>Slot scheda SD: Un connettore SD per supportare la riproduzione multimediale (video/musica/foto/Office Viewer).</p> <p>La scheda SD è in grado di supportare fino a 32 GB.</p>
Wireless	<p>Standard wireless: IEEE 802.11a/b/g/n (2T2R)</p> <p>Ambiente sistema operativo: Windows 8/7/Vista/XP/2000, MAC OS X</p> <p>Supporta proiezione MobiShow e WiFi-Doc.</p>
Sorgente luminosa	<p>LED senza mercurio (fino a 20.000 ore in modalità Normale)</p>



NOTA: La classificazione della durata del LED di un proiettore è solo la misura della degradazione della luminosità e non una specifica del tempo che occorre al LED per guastarsi o cessare di emettere luce. La durata del LED indica il tempo che occorre al 50% dei LED prima di subire una riduzione della luminosità di circa il 50% dei lumens. La classificazione della durata del LED non è garantita. La durata operativa di un LED per proiettore varia a seconda delle condizioni operative e dell'uso. L'utilizzo di un proiettore in condizioni di stress, che possono includere ambienti polverosi soggetti a temperature elevate, per molte ore al giorno, e lo spegnimento improvviso, accorcerà la durata del LED e molto probabilmente ne provocherà la rottura.

Modalità di compatibilità (Digitale)

Risoluzione	Frequenza di aggiornamento (Hz)	Frequenza di sincronizzazione orizzontale (KHz)	Frequenza pixel (MHz)
640 x 350	70,087	31,469	25,175
640 x 480	59,940	31,469	25,175
720 x 480 p60	59,940	31,469	27,000
720 x 576 p50	50,000	31,250	27,000
720 x 400	70,087	31,469	28,322
640 x 480	75,000	37,500	31,500
640 x 480	85,008	43,269	36,000
800 x 600	60,317	37,879	40,000
800 x 600	75,000	46,875	49,500
800 x 600	85,061	53,674	56,250
1024 x 768	60,004	48,363	65,000
1280 x 720 p50	50,000	37,500	74,250
1280 x 720 p60	60,000	45,000	74,250
1920 x 1080 i50	50,000	28,125	74,250
1920 x 1080 i60	60,000	33,750	74,250
1280 x 720	59,855	44,772	74,500
1024 x 768	75,029	60,023	78,750
1280 x 800	59,810	49,702	83,500
1366 x 768	59,790	47,712	85,500
1360 x 768	60,015	47,712	85,500
1024 x 768	84,997	68,677	94,500
1440 x 900	59,887	55,935	106,500
1280 x 1024	60,020	63,981	108,000
1400 x 1050	59,978	65,317	121,750
1280 x 800	84,880	71,554	122,500
1280 x 1024	75,025	79,976	135,000
1440 x 900	74,984	70,635	136,750
1680 x 1050	59,954	65,290	146,250
1280 x 960	85,002	85,938	148,500
1920 x 1080	60,000	67,500	148,500
1024 x 768	119,989	97,551	115,500



NOTA: Supporta HDMI 1024x768 a 120 Hz DLP Link 3D, Frame Sequential

6

Contattare Dell

Negli Stati Uniti, chiamare 800-WWW-DELL (800-999-3355).



NOTA: Se non si possiede una connessione Internet attiva, è possibile trovare le informazioni di contatto nella fattura di acquisto, nella distinta di spedizione, nella bolla o nel catalogo dei prodotti Dell.

Dell™ fornisce diverse opzioni di assistenza e supporto online. La disponibilità varia in base al paese e al prodotto e alcuni servizi potrebbero non essere disponibili nella propria zona. Per contattare Dell per le vendite, il supporto tecnico o per il servizio tecnico:

- 1 Andare al sito www.dell.com/contactDell.
- 2 Selezionare la regione sulla mappa interattiva.
- 3 Selezionare un segmento per il contatto.
- 4 Selezionare il collegamento al servizio o il supporto adeguato in base alle proprie necessità.

7

Appendice: Glossario

ANSI Lumens — Uno standard per misurare la luminosità. Viene calcolato dividendo l'immagine di un metro quadrato in nove rettangoli uguali, misurando la lettura della lux (luminosità) al centro di ciascun rettangolo e facendo la media di questi nove punti.

Proporzioni — Il rapporto proporzioni più comune è 4:3 (4 a 3). I formati video e televisivi precedenti sono in formato 4:3, che significa una larghezza dell'immagine pari a $4/3$ volte l'altezza.

Luminosità — La quantità di luce emessa da uno schermo o schermo di proiezione o proiettore. La luminosità di un proiettore è misurata in ANSI lumens.

Temperatura colore — La presenza di luce bianca nel colore. Una bassa temperatura di colore implica una luce calda (più gialla/rossa), mentre una temperatura alta implica una luce più fredda (più blu). L'unità standard per la temperatura colore è il Kelvin (K).

Risoluzione compressa — Se le immagini in ingresso hanno una risoluzione superiore a quella originaria del proiettore, le immagini che ne risultano saranno scalate per essere adattate alla risoluzione originaria del proiettore. La compressione di un dispositivo digitale, per natura, comporta la perdita di alcune parti dell'immagine.

Rapporto di contrasto — Gamma di valori chiari e scuri di un'immagine, oppure rapporto tra i rispettivi valori massimo e minimo. Nell'industria della proiezione sono utilizzati due metodi per misurare il rapporto:

1 Full On/Off — Misura il rapporto di luce emessa da un'immagine completamente bianca (full on) e di luce emessa di un'immagine completamente nera (full off).

2 ANSI — Misura un modello di 16 rettangoli bianchi e neri alternati. La luce media emessa dei rettangoli bianchi viene divisa per la luce media emessa dei rettangoli neri al fine di determinare il rapporto di contrasto ANSI.

Il contrasto *Completamente acceso/spento* sempre un numero maggiore del contrasto ANSI per lo stesso proiettore.

dB — decibel — Una unità usata per esprimere la differenza relativa della potenza o intensità, solitamente tra due segnali acustici o elettrici, uguale a dieci volte il logaritmo comune del rapporto tra i due livelli.

Diagonale schermo — Un metodo per misurare le dimensioni di uno schermo o di un'immagine proiettata. È la misura da un angolo a quello opposto dello schermo. Uno schermo alto 9 FT, largo 12 FT ha una diagonale di 15 FT. Questo documento ipotizza che le dimensioni diagonali sono per il tradizionale rapporto di 4:3 dell'immagine di un computer come in base all'esempio in alto.

DLP® — Digital Light Processing™ — Tecnologia di visualizzazione riflettente sviluppata dalla Texas Instruments, che usa piccoli specchi controllati. La luce che passa attraverso un filtro colore è inviata agli specchi DLP che organizzano i colori RGB in un'immagine proiettata su schermo, tecnica nota anche come DMD.

DMD — Digital Micro-Mirror Device — Ciascun DMD consiste di migliaia di micro-specchi in lega d'alluminio che hanno la capacità di inclinarsi e che sono montati su una testina nascosta.

Lunghezza focale — La distanza dalla superficie di un obiettivo al suo punto focale.

Frequenza — È il rapporto di ripetizione in cicli per secondo dei segnali elettrici. Misurata in Hz (Hertz).

HDCP — High-Bandwidth Digital-Content Protection — Una specifica sviluppata dalla Intel™ Corporation per proteggere i contenuti digitali sulle interfacce digitali come DVI e HDMI.

HDMI — High-Definition Multimedia Interface — HDMI trasporta su un singolo connettore sia video ad alta definizione non compresso insieme all'audio digitale, sia dati di controllo del dispositivo.

Hz (Hertz) — Unità di frequenza.

Correzione distorsione — Dispositivo che corregge la distorsione (solitamente un effetto a trapezio con la parte superiore dell'immagine più larga della parte inferiore) di un'immagine proiettata provocata da un'angolazione proiettore/schermo inappropriata.

Distanza massima — La distanza dallo schermo alla quale il proiettore può proiettare un'immagine utile (sufficientemente luminosa) in una stanza completamente buia.

Dimensioni massime immagine — L'immagine più grande ottenibile da un proiettore in una stanza senza luce. Di solito è limitata dalla gamma focale dell'obiettivo.

Distanza minima — La posizione più vicina allo schermo alla quale il proiettore riesce a mettere a fuoco un'immagine.

NTSC — National Television Standards Committee. Standard nordamericano per i video e la trasmissione, con formato video da 525 linee a 30 fotogrammi al secondo.

PAL — Phase Alternating Line. Standard europeo per i video e la trasmissione, con formato video da 625 linee a 25 fotogrammi al secondo.

Inversione immagine — Funzione che permette di capovolgere l'immagine orizzontalmente. Quando utilizzata in un ambiente di proiezione anteriore normale, testo, grafica e il resto viene visualizzato al contrario. L'immagine inversa è utilizzata per la proiezione da dietro.

SVGA — Super Video Graphics Array — 800 x 600 pixel.

SXGA — Super Extended Graphics Array — Risoluzione di 1280 x 1024 pixel.

UXGA — Ultra Extended Graphics Array — Risoluzione di 1600 x 1200 pixel.

VGA — Video Graphics Array — Risoluzione di 640 x 480 pixel.

XGA — Extended Video Graphics Array — 1024 x 768 pixel.

WXGA — Wide Extended Graphics Array — 1280 x 800 pixel.

Obiettivo zoom — Obiettivo con una lunghezza focale variabile che consente all'operatore di ingrandire o ridurre l'immagine visualizzata.

Capacità obiettivo zoom — È la capacità compresa tra l'immagine più piccole e quella più grande che un obiettivo può proiettare da una distanza fissa. Ad esempio: un rapporto zoom pari a 1,4:1 significa che un'immagine di 10 piedi (ca. 3 m) senza zoom diventa un'immagine di 14 piedi (ca. 4 m) con zoom massimo.

Indice

A

- Accensione/spegnimento del proiettore
 - Accensione del proiettore 14
 - Spegnimento del proiettore 14
- assistenza
 - contattare Dell 81, 82

C

- Collegamento del proiettore al computer 8
- Cavo d'alimentazione 8, 11, 12, 13
- Cavo da USB-A a USB-A 8
- Cavo HDMI 11
- Collegamento mediante cavo HDMI 11
- Disco flash USB 12
- Scheda SD 13
- Contattare Dell 4, 74

D

- Dell
 - contattare 81, 82

I

- Impostazioni alimentazione 34, 35
- Impostazioni menu 31

M

- Mod. di prova 30

N

- numeri di telefono 81

O

- OSD 25
 - Origine d'input 25

P

- Pannello di controllo 19
- Password 31
- Porte di collegamento
 - Connettore d'alimentazione 7
 - Connettore HDMI 7
 - Connettore uscita audio 7
 - Fessura di sicurezza per cavi 7
- Posiz. Menu 31

R

- Regolazione dell'immagine proiettata 15
 - Regolazione dell'altezza del proiettore 15
- Regolazione dello zoom e della messa a fuoco del proiettore 16
 - Ghiera di messa a fuoco 16
- Ripr. Pred. 30
- Risoluzione dei problemi 72
 - Contattare Dell 72
- Risp. corrente 34

S

- Specifiche tecniche
 - Alimentatore 77
 - Ambiente 78
 - Audio 77
 - Colori visualizzabili 77
 - Compatibilità video 77
 - Connettori I/O 78
 - Consumo energetico 77
 - Dimensione dello schermo di proiezione 77
 - Dimensioni 78
 - Distanza di proiezione 77
 - Livello di disturbo 78
 - Luminosità 77
 - Memoria Flash interna 77
 - Numero di pixel 77
 - Obiettivo di proiezione 77
 - Peso 78
 - Proporzioni 77

- Rapporto di contrasto 77
- Uniformità 77
- Valvola luminosa 77

T

- Telecomando 21
- Timeout menu 31
- Trasparenza menu 31

U

- Unità principale 5
 - Diffusore da 3 W 5
 - Ghiera di messa a fuoco 5
 - Obiettivo 5
 - Pannello di controllo 5
 - Piedino di elevazione 5
 - Pulsante di elevazione per regolazione altezza 5
 - Ricevitori infrarossi 5